

# EXKLUSIV PROGRAMM 2025

115 Jahre  
Erfahrung

## Produkte für Garten- und Landschaftsbau

Naturstein- und Betonprodukte,  
Terrassen aus Holz, Gabionen und Doppelstab-  
mattenzäune, Gartenerden u.v.m.



**BALZER + NASSAUER**





# Mit Balzer + Nassauer die Faszination Garten erleben!

Balzer und Nassauer ist ein Teil der Balzer Gruppe, einer der führenden Fachhandelsgruppen für Baustoffe in Nord- und Mittelhessen.

**Hauptsitz Herborn:**  
Walther-Rathenau-Straße 71  
35745 Herborn

**Berater/Beraterin:**  
Frau Kaya Becker | 02772-9301-152  
k.becker@balzer-nassauer.de

Herr Dominik Müller | 02772-9301-153  
d.mueller@balzer-nassauer.de

Herr Dennis Peipert | 02772-9301-158  
d.peipert@balzer-nassauer.de

Herr Andreas Totzauer | 02772-9301-156  
a.totzauer@balzer-nassauer.de

**Berater/Beraterin Holz:**  
Herr Michael Wieth | 02772-9301-164  
m.wieth@balzer-nassauer.de

Frau Isabell Müller | 02772-9301-170  
i.mueller@balzer-nassauer.de

**Niederlassung Nisterau:**  
Am Senneberg 3  
56472 Nisterau-Pfuhl  
02661-9106-22  
nisterau@balzer-nassauer.de

**Niederlassung Dillenburg:**  
Ströherstraße 54  
35683 Dillenburg  
02771-81189  
dillenburg@balzer-nassauer.de

- 115 Jahre Erfahrung
- 3 Standorte
- 150 Mitarbeiter







# Inhaltsübersicht

- 2 Unternehmensvorstellung**
- 3 Inhaltsverzeichnis**
- 4 Pflaster**
  - BaStone Betonstein-Pflaster
  - Gestaltungspflaster
  - Pflaster
  - Pflasterklinker
  - Naturstein-Pflaster
- 16 Platten**
  - BaStone Betonstein
  - Terrassenplatte
  - Keramische
  - Terrassenfliesen
- 23 Fugensplitte/Sande/Rinnen**
  - Fugensplitt
  - ÖkoFuge-Fugensand/-mörtel
  - Terralis Technik 1k
  - Pflasterfugemörtel
  - Terralis Technik 2k
  - Pflasterfugemörtel
  - ACO Rinnen + Zubehör
- 32 Mauern, Rand- und Hangbefestigung**
  - Delfing Schalungssteine
  - BaStone Mauersystem
  - BaStone Trockenmauer
  - BaStone Betonstein-Trockenmauern
  - Naturstein-Mauerabdeckung
  - Naturstein
  - Leisten-/Randsteine
  - Naturstein-Palisaden
- 44 Stufen**
  - Blockstufen
- 46 Terrassendielen**
  - BaStone BPC
  - Terrassendielen
  - Bamboo N-durance
  - Bamboo x-treme
  - Bambus Banklatten & Profile
  - Massivholz Terrassendielen
  - Alu Unterkonstruktion
  - Höhenausgleich
- 62 Gabionen und Zaunsysteme**
  - Gabionen-Körbe
  - Rollzäune
  - Doppelstab-Mattenzäune
  - Zaunpfähle
  - U-Bügel Pfosten
  - Tore
  - Zubehör
  - WPC Zäune
- 82 Splitte, Rinden, Mulche und Erden**
  - Edelsplitte
  - Humus, Mulche, Rinden, Mutterboden
  - Gartenerden
  - Terra-S Gartenprofil
- 89 Stauraum-Systeme**
  - Boxen und Gerätehäuser
- 90 Service**
  - Pflegeprodukte
  - Allgemeine Hinweise
  - Pflege und Reinigung
  - Doppelstab-Zäune





# PFLASTER

Gestalten Sie Ihre Hofflächen, Terrassen oder Wege mit BaStone-Pflaster. Ob Naturstein, Beton oder Klinker, wir haben das perfekte Material für Sie. Unser Sortiment umfasst rustikale und moderne Pflaster mit großen Formaten, langlebigen Naturstein oder Pflasterklinker.



Ob Naturstein, Beton oder Klinker, wir haben das perfekte Material für Sie!





# BaStone

modern und hochwertig!

## BASTONE

### BaStone Betonstein-Pflaster

Ökologisch und preiswert: das ideale Gestaltungspflaster. Zwei schöne Farben erlauben eine flexible Gestaltung des Außenbereichs ganz nach eigenen Vorstellungen und ohne die Verwendung von Fugenmaterial. Die robuste Pflasterserie mit dem sehr guten Preis-Leistungs-Verhältnis eignet sich beispielsweise ideal für die Hofeinfahrt.



1

ÖKO  
Pflaster



2

ÖKO  
Pflaster

Artikel	Farbe	Größe in cm	Verpackungseinheit in m <sup>2</sup>	Gewicht kg/m <sup>2</sup>	Artikel-Nr.	Preis zzgl. MwSt.	Preis inkl. MwSt.	Berechnung	Lagerorte
1 BaStone Classic Drain Neo	grau-anthrazit	24 x 16 x 8	10,41	180	3198929	23,45 €	27,90 €	m <sup>2</sup>	He
2 BaStone Classic Drain Neo	Muschelkalk	24 x 16 x 8	10,41	180	3198928	23,45 €	27,90 €	m <sup>2</sup>	He

PG20



## BaStone Betonstein-Pflaster

BaStone Gomera, in Sachen Wirtschaftlichkeit unschlagbar. Klassisches Format in Öko-Ausführung. Die 5 mm breite Fuge macht das System zu einem ökologischen Flächenbelag mit ausgezeichneten Versickerungswerten.

Benötigtes  
Fugenmaterial  
siehe S. 24.



**BASTONE**

Weitere Infos  
zum Ökopflaster  
siehe S.93.

Artikel	Farbe	Größe in cm	Verpackungseinheit in m <sup>2</sup>	Gewicht kg/m <sup>2</sup>	Artikel-Nr.	Preis zzgl. MwSt.	Preis inkl. MwSt.	Berechnung	Lagerorte
<b>1</b> BaStone Gomera	anthrazit	30 x 20 x 8	9,80	180	2709281	22,48 €	26,75 €	m <sup>2</sup>	A
<b>2</b> BaStone Gomera	grau	30 x 20 x 8	9,80	180	2898810	20,59 €	24,50 €	m <sup>2</sup>	A





## BaStone Betonstein-Pflaster

Das natürliche Farbspiel der betonglatten Pflastersteine haucht selbst großen Flächen Leben ein und bleibt dabei dennoch schlicht und unaufdringlich. Das Pflaster besitzt eine erhöhte Verschiebesicherheit durch seitlich umlaufende Verbundnocken. Im verlegten Zustand sind diese nicht mehr sichtbar.



**BASTONE**

Artikel	Farbe	Größe in cm	Verpackungseinheit in m <sup>2</sup>	Gewicht kg/m <sup>2</sup>	Artikel-Nr.	Preis zzgl. MwSt.	Preis inkl. MwSt.	Berechnung	Lagerorte
<b>1</b> BaStone Capri	muschelkalk	40 x 20 x 8	9,60	180	2892456	23,32 €	27,75 €	m <sup>2</sup>	Ab Werk
<b>2</b> BaStone Elba	grau-anthrazit	40 x 20 x 8	9,60	180	2892457	23,32 €	27,75 €	m <sup>2</sup>	Ab Werk

Alle angegebenen Ab-Lager-Preise sind unverbindlich, Preisadjustierungen und Aufschläge können nachträglich erfolgen. Bitte fragen Sie Ihren Bedarf tagesaktuell bei uns an.

PG20



**BASTONE**

## BaStone Rustique Betonstein-Pflaster

Mit Rustique kommt der berühmte Landhausstil zu Ihnen nach Hause. Die unregelmäßigen Kanten und Oberflächen der Pflastersteine schaffen ein ausgesprochen rustikales und gemütliches Flair auf Terrasse, Hof und im Garten. Die nuancierten Farben unterstreichen den natürlichen Charme der rustikalen Oberfläche und vertiefen so noch die robuste, bodenständige Wirkung dieser Pflastersteine.



Artikel	Farbe	Größe in cm	Verpackungseinheit in m <sup>2</sup>	Gewicht kg/m <sup>2</sup>	Artikel-Nr.	Preis zzgl. MwSt.	Preis inkl. MwSt.	Berechnung	Lagerorte
<b>1</b> BaStone Rustique	grau	16,5 x 24,7 x 8	9,38	180	3193073	29,83 €	35,50 €	m <sup>2</sup>	ab Werk
<b>2</b> BaStone Rustique	anthrazit	16,5 x 24,7 x 8	9,38	180	3193076	29,83 €	35,50 €	m <sup>2</sup>	ab Werk





**BASTONE**

## BaStone Betonstein-Pflaster

Elegant und zugleich modern: ein optimales Ergebnis mit einer klassischen Betonoberfläche in Grau-Schwarz nuanciert. Mit den unterschiedlichen Formaten der pflegeleichten Pflasterserie lassen sich Außenflächen modern und zugleich eindrucksvoll ohne Fugenmaterial gestalten.

**ÖKO**  
Pflaster



Artikel	Farbe	Größe in cm	Verpackungseinheit in m <sup>2</sup>	Gewicht kg/m <sup>2</sup>	Artikel-Nr.	Preis zzgl. MwSt.	Preis inkl. MwSt.	Berechnung	Lagerorte
<b>1</b> BaStone Agrios Drain	grau-schwarz	4 Formate, 8 cm	9,57	180	3193070	25,13 €	29,90 €	m <sup>2</sup>	ab Werk





**BASTONE**

## Gestaltungspflaster Lagom

Symmetrisches und funktionales Gestaltungspflaster in geradliniger Steinform. Lange und gestreckte Formate schaffen ein modernes Ambiente. Durch die scharfkantige Steinform des Lagoms-Pflasters ergeben sich geschlossene Flächenbeläge, die besonders lauf- bzw. rollfreundlich und dadurch sehr leise sind.



Artikel	Farbe	Größe in cm	Verpackungseinheit in m <sup>2</sup>	Gewicht kg/m <sup>2</sup>	Artikel-Nr.	Preis zzgl. MwSt.	Preis inkl. MwSt.	Berechnung	Lagerorte
<b>1</b> BaStone Lagom	grau-schwarz	4 Formate, 8 cm	10,29	180	3193072	26,68 €	31,75 €	m <sup>2</sup>	ab Werk
<b>2</b> BaStone Lagom	Muschelkalk	4 Formate, 8 cm	10,29	180	3193071	26,68 €	31,75 €	m <sup>2</sup>	ab Werk





**NEU!**



## Nachhaltig und schön – mit BaStone Betonpflaster Saige

Saige ist ein Pflastersystem, das durch seine Klarheit und Gestaltungsvielfalt besticht. Es zeichnet sich vor allem durch eine klein dimensionierte Fuge aus, die für eine rollgeräuscharme Oberfläche und eine feine, dezente Fugenoptik sorgt. Saige verleiht Flächen eine sachliche, prägnante Struktur mit hoher ästhetischer Anmutung.



3er Kombi Formate  
32 x 16 cm  
24 x 16 cm  
16 x 16 cm



Artikel	Farbe	Größe in cm	Verpackungseinheit in m <sup>2</sup>	Gewicht kg/m <sup>2</sup>	Artikel-Nr.	Preis zzgl. MwSt.	Preis inkl. MwSt.	Berechnung	Lagerorte
<b>1</b> BaStone Saige	Sandbeige	3er-Kombi Stärke 8cm	8,64	182	3786876	34,40 €	39,95 €	m <sup>2</sup>	ab Werk

**NEU!**



PG20

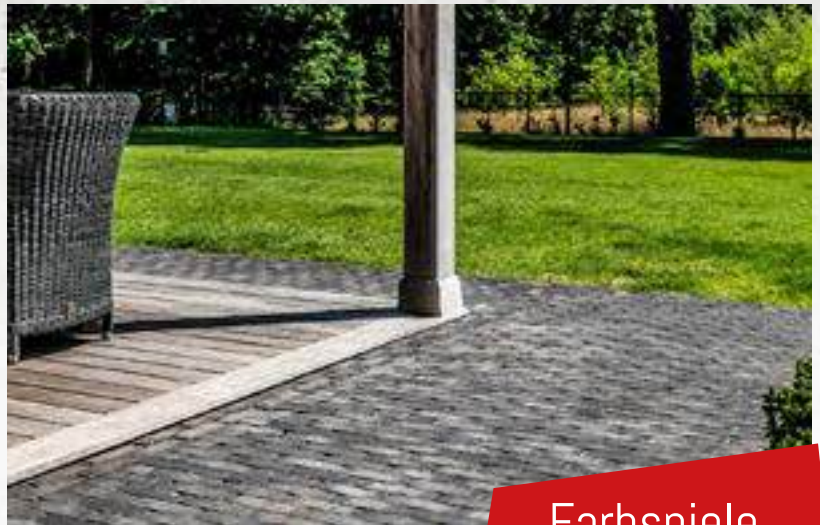

Farbspiele bereichern jede Fläche!

## Pflasterklinker

Pflasterklinker wirken! Lange Zeit mehr oder weniger in Vergessenheit geraten, gewinnen sie von Jahr zu Jahr wieder mehr an Bedeutung. Und dies zu Recht – sind die Eigenschaften doch unerreichbar gut.

Bedarf pro m<sup>2</sup>  
Hochkantverlegung ca. 97 Stk.

Bedarf pro m<sup>2</sup>  
Flachverlegung ca. 75 Stk.

Bedarf pro m<sup>2</sup>  
204 x 67 x 60 mm ca. 73 Stk.

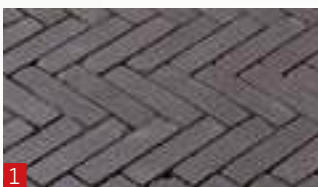

Artikel	Farbe	Größe in cm	Verpackungseinheit in Stk.	Gewicht pro Stk.	Artikel-Nr.	Preis zzgl. MwSt.	Preis inkl. MwSt.	Berechnung	Lagerorte
1 Terra Lucca antica	schwarz nuanciert	204 x 50 x 60	1000 Stk.	1,35 kg	3776832	0,64 €	0,76 €	Stk.	D
		204 x 67 x 60	765 Stk.	1,80 kg	3626058	0,84 €	1,00 €		D
2 Terra Novara antica	rot-braun nuanciert	204 x 50 x 60	1000 Stk.	1,35 kg	3776835	0,64 €	0,76 €	Stk.	D
3 Terra Ancona antica	anthrazit-blau-braun nuanciert	204 x 50 x 60	1000 Stk.	1,35 kg	3776830	0,64 €	0,76 €	Stk.	D





Farb-  
beständig



Bedarf pro m<sup>2</sup>  
ca. 48 Stk.

## Pflasterklinker

Eine Fläche mit Pflasterklinkern ist der Beginn einer langlebigen Freundschaft. Lebendige Farbspiele bereichern jede Fläche und sorgen für hohe Individualität des gesamten Anwesens.

Weitere Farben  
auf Anfrage!

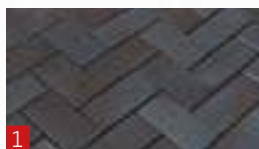

Artikel	Farbe	Größe in mm	Verpackungseinheit in Stk.	Gewicht pro Stk.	Artikel-Nr.	Preis zzgl. MwSt.	Preis inkl. MwSt.	Berechnung	Lagerorte
1 Dresden	anthrazit-braun nuanciert	200 x 100 x 52	468 Stk.	2,3 kg	3776483	0,81 €	0,96 €	Stk.	D
2 Balkum	blaurotbunt	200 x 100 x 52	665 Stk.	2,3 kg	3776477	0,63 €	0,75 €	Stk.	D
3 Penter rot	rot	200 x 100 x 52	665 Stk.	2,3 kg	157336	0,54 €	0,65 €	Stk.	D
4 Ares	anthrazit	200 x 100 x 52	600 Stk.	2,3 kg	3776465	0,82 €	0,98 €	Stk.	ab Werk
5 BaStone Dako	blau-braun bunt geflammt	200 x 100 x 52	540 Stk.	2,3 kg	3785306	0,73 €	0,87 €	Stk.	D

NEU!

Alle angegebenen Ab-Lager-Preise sind unverbindlich, Preisanpassungen und Aufschläge können nachträglich erfolgen. Bitte fragen Sie Ihren Bedarf tagesaktuell bei uns an.



PG20



## Pflasterklinker

Pflasterklinker aus gebranntem Ton eignen sich für alle Bodenflächen rund um Ihr Haus. Das gilt für urbane Räume ebenso wie für die Landschaftsgestaltung.



Artikel	Farbe	Größe in mm	Verpackungseinheit in Stk.	Gewicht pro Stk.	Artikel-Nr.	Preis zzgl. MwSt.	Preis inkl. MwSt.	Berechnung	Lagerorte
<b>1</b> Lotis	grau nuanciert	200 x 100 x 52	600 Stk.	2,3 kg	3776501	0,97 €	1,15 €	Stk.	D
<b>2</b> Lotis Riegel	grau nuanciert	200 x 50 x 65	1040 Stk.	1,37 kg	3776503	0,79 €	0,94 €	Stk.	D
<b>3</b> Gromo Riegel	Sandfarben nuanciert	204 x 50 x 60	1000 Stk.	1,37 kg	3776831	0,64 €	0,76 €	Stk.	D

**NEU!**



Kein Stein gleicht dem anderen. Zusammensetzung, Maserung und Färbung differieren mal mehr und mal weniger und eine mit Naturstein gepflasterte Fläche überzeugt durch ihren besonderen individuellen Charakter.



Artikel	Farbe	Größe in cm	Artikel-Nr.	Preis zzgl. MwSt.	Preis inkl. MwSt.	Berechnung	Lagerorte
1 Basalt neu	schwarz	4 - 6	157230	528,75 €	629,21 €	t	A, D, F, Ha, He, R, M
1 Basalt neu	schwarz	8 - 11	160411	460,00 €	547,40 €	t	A, D, F, Ha, He, R, M
1 Basalt neu	schwarz	15 - 17	160101	489,38 €	582,36 €	t	A, D, F, Ha, R, M
2 Granit	hellgrau	4 - 6	160403	324,00 €	385,56 €	t	A, D, F, Ha, He, R, M
2 Granit	hellgrau	8 - 11	160405	295,88 €	352,10 €	t	A, D, F, Ha, He, R, M
2 Granit	hellgrau	15 - 17	160406	295,88 €	352,10 €	t	A, D, F, Ha, M
3 Granit	grau anthrazit	4 - 6	160081	461,25 €	548,89 €	t	D, M
3 Granit	grau anthrazit	8 - 11	160082	461,25 €	548,89 €	t	D, M

## Berechnung von Flächen mit Natursteinpflaster

### Mosaikpflaster 4 - 6 cm

1 t	ca. 9 m <sup>2</sup>
1 Stein	ca. 0,38 kg
1 m <sup>2</sup>	ca. 110 kg
1 t	ca. 2.650 Steine
Reihenpflaster	ca. 170 lfm/t (einreihig)

### Kleinpflaster 7 - 9 cm

1 t	ca. 6 m <sup>2</sup>
1 Stein	ca. 1,4 kg
1 m <sup>2</sup>	ca. 170 kg
1 t	ca. 720 Steine
Reihenpflaster	ca. 70 lfm/t (einreihig)

### Kleinpflaster 8 - 10 cm

1 t	ca. 5 m <sup>2</sup>
1 Stein	ca. 2 kg
1 m <sup>2</sup>	ca. 220 kg
1 t	ca. 500 Steine
Reihenpflaster	ca. 50 lfm/t (einreihig)

### Kleinpflaster 8 - 11 cm

1 t	ca. 4,8 m <sup>2</sup>
1 Stein	ca. 2 kg
1 m <sup>2</sup>	ca. 220 kg
1 t	ca. 500 Steine
Reihenpflaster	ca. 40 lfm/t (einreihig)

### Kleinpflaster 9 - 11 cm

1 t	ca. 6 m <sup>2</sup>
1 Stein	ca. 1,4 kg
1 m <sup>2</sup>	ca. 170 kg
1 t	ca. 720 Steine
Reihenpflaster	ca. 70 lfm/t (einreihig)

### Grosspflaster 15 - 17 cm

1 t	ca. 2,7 m <sup>2</sup>
1 Stein	ca. 10 kg
1 m <sup>2</sup>	ca. 370 kg
1 t	ca. 100 Steine
Reihenpflaster	ca. 17 lfm/t (einreihig)

LOSE ANLIEFERUNG AB 3 t. LIEFERUNG BIS 3 t IM BIGBAG ZZZGL. 19,00 €/STÜCK ODER IN DER GITTERBOX ZZZGL. 100,- € /STÜCK GUTSCHRIFT 90,- €



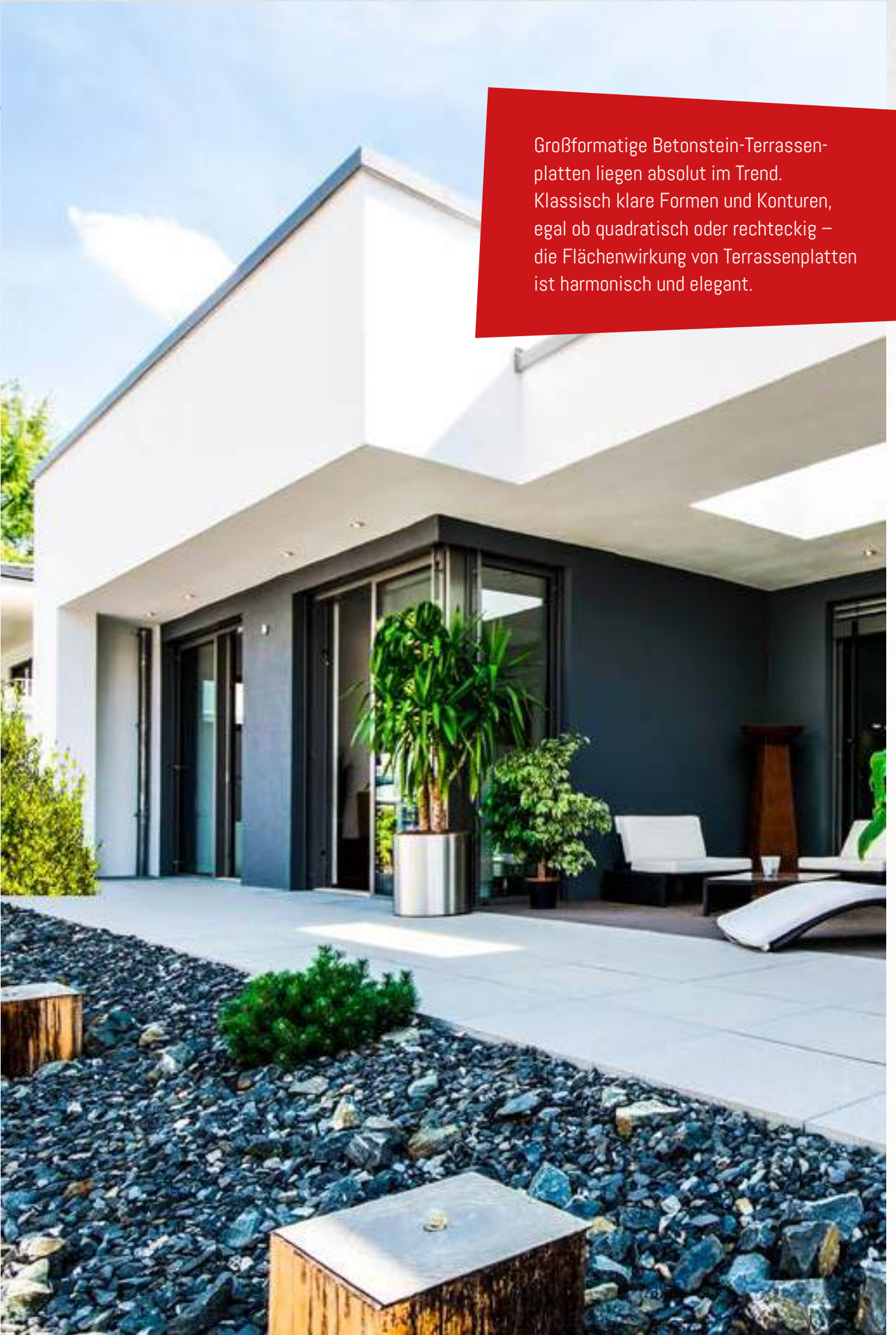

Großformatige Betonstein-Terrassenplatten liegen absolut im Trend. Klassisch klare Formen und Konturen, egal ob quadratisch oder rechteckig – die Flächenwirkung von Terrassenplatten ist harmonisch und elegant.



# Terrassenplatten

Verschiedene Natursteinvorsätze, Oberflächenfarben und -strukturen vermitteln die Anmutung von massivem Naturstein und geben den Flächen eine angenehme Wirkung, Haptik und Wertigkeit.





PG20



**NEU!**



## BaStone Betonstein-Terrassenplatten

BaStone-Terrassenplatten überzeugen durch vielfältige Farben und Oberflächen und ein attraktives Preis-/Leistungsverhältnis. Eine hohe Farbbeständigkeit und Abriebfestigkeit sind ebenfalls gewährleistet.

1



2



Artikel	Farbe/ Ausführung	Größe in cm	Gewicht kg/m <sup>2</sup>	Verpackungs- einheit in m <sup>2</sup>	Artikel- Nr.	Preis zzgl. MwSt.	Preis inkl. MwSt.	Berechnung	Lagerorte
1 BaStone Basic	kugelgestrahlt, beschichtet Schwarz-basalt	60x40x4	96	8,64	3785303	21,62 €	25,95 €	m <sup>2</sup>	D
2 BaStone Basic	kugelgestrahlt, beschichtet mittelgrau	60x40x4	96	17,28	3785304	21,62 €	25,95 €	m <sup>2</sup>	D

**NEU!**

**NEU!**

He = Herborn, D = Dillenburg, N = Nisterau, A = Allendorf, F = Frankenberg, Ha = Hallenberg, R = Rosenthal, W = Wallau, M = Marburg





## BaStone Betonstein-Terrassenplatten

Sie suchen nach einem zeitlos-klares und geradliniges Außendesign, das Ihr Zuhause mit zurückhaltender Noblesse in das beste Licht rückt? Dann sind Terrassenplatten ERA die richtige Wahl für Sie. Insbesondere wenn Sie eine Schwäche für den Bauhausstil haben, wird Sie die pure und zurückgenommene Ästhetik der Platten in ihren Bann ziehen. Mit den einfarbigen Formatplatten mit feingestrahelter Oberfläche schaffen Sie ein reduziertes Ambiente, das gekonnt luxuriöses Understatement verströmt.



Artikel	Farbe/ Ausführung	Größe in cm	Gewicht kg/m <sup>2</sup>	Verpackungs- einheit in m <sup>2</sup>	Artikel-Nr.	Preis zzgl. MwSt.	Preis inkl. MwSt.	Berechnung	Lagerorte
<b>1</b> BaStone ERA	kugelgestrahlt grau	40 x 40 x 4	96	8,64	3381781	24,33 €	28,95 €	m <sup>2</sup>	A, M
<b>2</b> BaStone ERA	kugelgestrahlt anthrazit	40 x 40 x 4	96	8,64	3381782	24,33 €	28,95 €	m <sup>2</sup>	A, M
<b>3</b> BaStone ERA	kugelgestrahlt grau	60 x 40 x 4	96	8,64	3381783	25,17 €	29,95 €	m <sup>2</sup>	A, M
<b>4</b> BaStone ERA	kugelgestrahlt anthrazit	60 x 40 x 4	96	8,64	3381784	25,17 €	29,95 €	m <sup>2</sup>	A, M

Alle angegebenen Ab-Lager-Preise sind unverbindlich, Preisadjustierungen und Aufschläge können nachträglich erfolgen. Bitte fragen Sie Ihren Bedarf tagesaktuell bei uns an.



PG20



**NEU!**

## Keramische Terrassenfliesen Ego20

Moderne großformatige Elemente für den Außenbereich. Frost-, hitze- und UV-beständig, hohe Rutschhemmung, hohe Tragfähigkeit, lebenslange Farbechtheit, abriebfest und alkalibeständig, recycelbar, wasser- und schmutzabweisend, einfache, sichere Verlegung.



**BASTONE**

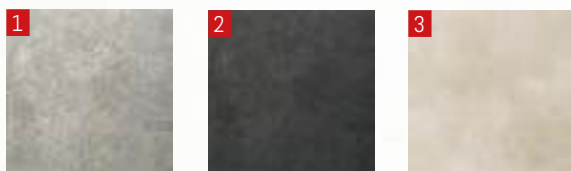

Artikel	Farbe	Größe in cm	Gewicht in kg/m <sup>2</sup>	Verpackungseinheit in m <sup>2</sup>	Artikel-Nr.	Preis zzgl. MwSt.	Preis inkl. MwSt.	Berechnung	Lagerorte	
<b>1</b> BaStone Ego 20	hellgrau matt R11 rekt.	60 x 60 x 2	43	23,04	3594945	29,83 €	35,50 €	m <sup>2</sup>	A, M	<b>NEU!</b>
<b>2</b> BaStone Ego 20	dunkelgrau matt R11 rekt.	60 x 60 x 2	43	23,04	3594944	29,83 €	35,50 €	m <sup>2</sup>	A, M	<b>NEU!</b>
<b>3</b> BaStone Ego 20	beige matt R11 rekt.	60 x 60 x 2	43	23,04	3594943	29,83 €	35,50 €	m <sup>2</sup>	M	<b>NEU!</b>

He = Herborn, D = Dillenburg, N = Nisterau, A = Allendorf, F = Frankenberg, Ha = Hallenberg, R = Rosenthal, W = Wallau, M = Marburg





## Keramische Terrassenfliesen Forte

Stark und stilvoll. Die 3 cm starken Keramikplatten Forte sind eine wertvolle Alternative zu Verbundwerkstoffen und zementartigen Materialien oder Natursteinen für den Außenbereich. Wenn Design auf Funktionalität trifft.

Keramische Terrassenelemente sind sicher die hochwertigste Möglichkeit eine Terrasse zu gestalten und zu befestigen. Die großflächigen Platten erzielen eine besonders edle Flächenwirkung und sind mit 20 bzw. 30 mm Stärke deutlich dünner als Beton-, Natursteinplatten oder Pflasterprodukte.

In den Platten vereinen sich alle Vorteile von gebrannter Keramik, wie z. B.

- absolute Frostbeständigkeit
- hervorragende Langlebigkeit
- völlige Fleckunempfindlichkeit
- leichte Verlegung



Artikel	Farbe	Größe in cm	Gewicht pro Einheit in kg	Verpackungseinheit in m <sup>2</sup>	Artikel-Nr.	Preis zzgl. MwSt.	Preis inkl. MwSt.	Berechnung	Lagerorte
<b>1</b> Terrassenfliese Forte B rekt. Abrieb 4	Grau matt R 11	60 x 60 x 3	65	14,4	3474639	50,37 €	59,95 €	m <sup>2</sup>	ab Werk
<b>2</b> Terrassenfliese Forte B rekt. Abrieb 4	Anthrazit matt R 11	60 x 60 x 3	65	14,4	3474640	50,37 €	59,95 €	m <sup>2</sup>	ab Werk
<b>3</b> Terrassenfliese Forte B rekt. Abrieb 4	Hellgrau matt R11	60 x 60 x 3	65	14,4	3474641	50,37 €	59,95 €	m <sup>2</sup>	ab Werk
<b>4</b> Terrassenfliese Forte B rekt. Abrieb 4	Beige matt R 11	60 x 60 x 3	65	14,4	3474642	50,37 €	59,95 €	m <sup>2</sup>	ab Werk

Alle angegebenen Ab-Lager-Preise sind unverbindlich, Preisanpassungen und Aufschläge können nachträglich erfolgen. Bitte fragen Sie Ihren Bedarf tagesaktuell bei uns an.



PG20



## Keramische Terrassenfliesen Xylo

Die Terrassenfliesenserie „Xylo“ in Holzoptik ist mit dem Format 40 x 120 x 2 cm eine gelungene Alternative zu Holzdielen für den Außenbereich: Die Eigenschaften von Keramikfliesen schaffen hier im Vergleich zum klassischen Baustoff Holz ganz klare Vorteile: Die Fliesen sind einfach zu verlegen, strapazierfähig, pflegeleicht, frostsicher und somit sehr widerstandsfähig. Die natürliche Holzoptik wird gerne für den Einsatz im Freien verwendet und verleiht jedem Außenbereich einen sehr warmen und wohnlichen Charakter.



**BASTONE**

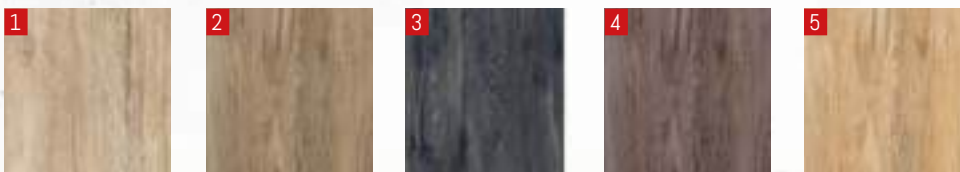

Artikel	Farbe	Größe in cm	Gewicht in kg/m <sup>2</sup>	Verpackungseinheit in m <sup>2</sup>	Artikel-Nr.	Preis zzgl. MwSt.	Preis inkl. MwSt.	Berechnung	Lagerorte
<b>1</b> BaStone Xylo	Natur neo	120 x 40 x 2	48,61	25,92	3195228	52,06 €	61,95 €	m <sup>2</sup>	ab Werk
<b>2</b> BaStone Xylo	Hellbraun neo	120 x 40 x 2	48,61	25,92	3195231	52,06 €	61,95 €	m <sup>2</sup>	ab Werk
<b>3</b> BaStone Xylo	Anthrazit R11	120 x 40 x 2	48,61	25,92	3195232	52,06 €	61,95 €	m <sup>2</sup>	ab Werk
<b>4</b> BaStone Xylo	dunkelbraun	120 x 40 x 2	48,61	25,92	3195229	52,06 €	61,95 €	m <sup>2</sup>	ab Werk
<b>5</b> BaStone Xylo	Beige	120 x 40 x 2	48,61	25,92	3195226	52,06 €	61,95 €	m <sup>2</sup>	ab Werk



# FUGENSPLITTE/SANDE/RINNEN



Eine korrekt ausgeführte Fugenverfüllung bei Pflasterflächen gibt Stabilität und Haltbarkeit. Je nach Pflastermaterial, Einsatzort und Anforderungen der Bewohner bieten sich verschiedene Materialien zum Einkehren an. Vergleichen und entscheiden Sie selbst.







## Fugensplitt

Eine korrekt ausgeführte Fugenverfüllung bei Pflasterflächen gibt Stabilität und Haltbarkeit. Je nach Pflastermaterial, Einsatzort und Anforderungen der Bewohner bieten sich verschiedene Materialien zum Einkehren an. Vergleichen und entscheiden Sie selbst.



1



2



3



Artikel	Farbe	Größe mm	Gewicht kg/Stk.	Artikel-Nr.	Preis zzgl. MwSt.	Preis inkl. MwSt.	Berechnung	Lagerorte
<b>1</b> Fugensplitt	anthrazit	1 - 3	25	3594111	6,93 €	8,25 €	Sack	A, D, F, He, M, R
<b>2</b> Einkehrmaterial	anthrazit	0,02 - 2,0	25	3594110	7,52 €	8,95 €	Sack	F, He
Brilon Enviro - BigBag Fugensplitt lose	anthrazit	1 - 3	1000	161894	177,00 €	210,63 €	ton	A, Ha
Brilon Enviro - BigBag Fugensplitt lose	anthrazit	1 - 3	250	3416149	77,00 €	91,63 €	Bag	A
<b>3</b> Spielsand feucht TÜV zertifiziert	beige	0 - 0,2	25	3594112	4,08 €	4,85 €	Sack	D, F, Ha, He, M, R





Einbauanleitung:



# ÖkoFuge 100% pro Natur

ÖkoFuge für nachhaltiges ökologisches Verfugen, kombiniert mit hoher Erosions- und Bewuchshemmung sowie der Fähigkeit zur Fugen-Selbstreparatur bei umwelt-schonender Wasserdurchlässigkeit. Das besonders einfach und unkompliziert zu verarbeitende Material eignet sich für Flächen aus Natur- und Betonsteinen mit Fugenbreiten von 3 bis 15 mm. Bei sachgemäßer Handhabung kommt es zu keiner „Schleierbildung“ auf den Steinoberflächen. Bindewirkung durch indischen Breitwegerich, ohne Zement oder Kunststoffe.



ÖKOFUGE – Geprüft und zertifiziert auf gesundheitlich unbedenkliche Emissionen, Inhaltsstoffe und Umweltverträglichkeit.



1

2

3

4

5

6

Artikel	Farbe	Für Fugenbreite mm	Gewicht kg/Stk.	Artikel-Nr.	Preis zzgl. MwSt.	Preis inkl. MwSt.	Berechnung	Lagerorte
1 ÖkoFuge Fugenmörtel	hell	3 - 15	15	1416153	14,24 €	16,95 €	Sack	A, D, F, Ha, He, R, W, M
2 ÖkoFuge Fugenmörtel	anthrazit	3 - 15	15	1416154	14,24 €	16,95 €	Sack	A, D, F, Ha, He, R, W, M
3 ÖkoFuge Fugenmörtel	grau	3 - 15	15	1582168	14,24 €	16,95 €	Sack	A, D, F
4 ÖkoFuge Fugensand	hell	1 - 5	20	2826501	11,72 €	13,95 €	Sack	F
5 ÖkoFuge Fugensand	anthrazit	1 - 5	20	2826502	11,72 €	13,95 €	Sack	A, F, Ha, He, R
6 ÖkoFuge Fugensand	grau	1 - 5	20	2826503	11,72 €	13,95 €	Sack	F, He

Alle angegebenen Ab-Lager-Preise sind unverbindlich, Preisanpassungen und Aufschläge können nachträglich erfolgen. Bitte fragen Sie Ihren Bedarf tagesaktuell bei uns an.

PG20

Für Pflaster-  
und Platten-  
beläge.



Verarbeitungsvideo:



## Terralis Technik Pflasterfugenmörtel 1K

### Produkteigenschaften:

■ **Technik Drain-Bettungsmörtel** zur Verlegung von Pflastersteinen und Platten im Außenbereich. Durch die besondere Sieblinie wird ein hoch wasserdurchlässiges Mörtelbett erreicht, welches nahezu keine kapillare Saugwirkung hat. Dies verhindert zuverlässig Frostschäden.

■ **Technik Kontaktschlämme** ist ein hoch kunststoffvergüteter, hydraulisch erhärtender, wasserundurchlässiger, hochwertiger Haftvermittler zum Verlegen von Pflaster- und nicht durchscheinenden Plattenbelägen wie Steinzeug, Spalt- und Natursteinen auf geeignetem Drain-Bettungsmörtel.

■ **Technik 1K Fugenmörtel** ist ein Luftsauerstoff härtender, verarbeitungsfertiger Fugenmörtel mit abgestufter Mineralkornmischung.

### Hinweis:

Keine Verwendung bei beschichteten Platten oder Pflaster.

- Mit Wasser einschlämbar, ohne Qualitätsverlust
- Bindemittel: einkomponentiges, hochmodifiziertes, luftsauerstoffhärtendes Flüssigpolymer
- Keine manuelle Nachverdichtung erforderlich
- Bei leichtem Regen verarbeitbar
- Fugenbreite: durchgängig mindestens 3 mm, maximal 20 mm
- Für Fugen ab 3 mm geeignet
- Fugentiefe: bei gebundener Bauweise ab 20 mm und bei ungebundener Bauweise mindestens 30 mm; bei Fugenbreiten  $\geq 15$  mm muss die Verfugungstiefe mindestens das Doppelte der Fugenbreite betragen
- Nahezu bindemittelfilmfreie Beläge
- Gebrauchsfertig
- Geeignet für keramische Terrassenelemente
- Wasserdurchlässig



Artikel	Gewicht kg/Stk.	Farbe	Artikel-Nr.	Preis zzgl. MwSt.	Preis inkl. MwSt.	Berechnung	Lagerorte
1 Terralis Drain Bettungsmörtel 1,0-3,0 mm	25	grau	3419395	15,75 €	18,74 €	Sack	W, M
2 Terralis Kontaktschlämme	25	zementgrau	3419396	38,33 €	45,61 €	Sack	A, M
3 Terralis 1K Fugenmörtel	12,50	steingrau	3419397	30,98 €	36,87 €	Eimer	He, W, M
3 Terralis 1K Fugenmörtel	12,50	natur	3419398	30,98 €	36,87 €	Eimer	He, W, M
3 Terralis 1K Fugenmörtel	12,50	basalt	3419399	30,98 €	36,87 €	Eimer	He, W, M
4 Terralis 1K Fugenmörtel	25	steingrau	3419400	60,90 €	72,47 €	Eimer	He, A, D, F, W, Ha, M
4 Terralis 1K Fugenmörtel	25	natur	3419401	60,90 €	72,47 €	Eimer	He, A, F, W, Ha, M
4 Terralis 1K Fugenmörtel	25	basalt	3419402	60,90 €	72,47 €	Eimer	He, A, D, F, W, Ha, M

He = Herborn, D = Dillenburg, N = Nisterau, A = Allendorf, F = Frankenberg, Ha = Hallenberg, R = Rosenthal, W = Wallau, M = Marburg



# Terralis Technik Pflasterfugenmörtel 2K

PG20

## Produkteigenschaften:

■ **Technik 2K Fugenmörtel** ist ein reaktionsharzgebundener, wasserdurchlässiger Fugenmörtel mit feiner, abgestufter Mineralkornmischung.

- Schnelle, preiswerte und dauerhafte Verfugung
- Bindemittel: zweikomponentiges, lösemittelfreies, wasseremulgierbares Epoxidharz
- Saubere Pflasterflächen
- Fugenbreite: durchgängig mindestens 5 mm; bei Fugenbreiten  $\geq 15$  mm muss die Verfugungstiefe mindestens das Doppelte der Fugenbreite betragen
- Fließfähig
- Kehrsaugmaschinenfest
- Abriebfest
- Fugentiefe: mindestens 30 mm, bei befahrenen Flächen: volle Steinhöhe
- Hoher Frost-/Tausalzstand
- Dauerhaft verfüllte Fuge
- Verminderte Unfallgefahr
- Umweltverträglich
- Wasserdurchlässig

## Hinweis:

Keine Verwendung bei beschichteten Platten oder Pflaster.

Verarbeitungsvideo:



## Verarbeitungsbeispiel - Betonpflastersteine in Drain-Bettungsmörtel und Kontaktschlämme.



Belagsunterseite mit Kontaktschlämme einstreichen

Pflaster in Drain-Bettungsmörtel hammerfest setzen

Bindemittelkomponente zugeben und homogen aufrühren

Eimerinhalt mit Gummischieber einbringen

Mit nassem Kokosbesen abreinigen

■ **Technik 2K Schwerlast Fugenmörtel** ist ein reaktionsharzgebundener, wasserdurchlässiger Fugenmörtel mit feiner, abgestufter Mineralkornmischung.

- Fugenbreite: durchgängig mindestens 8 mm; bei Fugenbreiten  $\geq 15$  mm muss die Verfugungstiefe mindestens das Doppelte der Fugenbreite betragen
- Weitere Eigenschaften siehe oben 2K Fugenmörtel

■ **Technik Bettungs-Compound** ist ein hochwertiges, hydraulisch erhärtendes Bindemittel für die Herstellung eines drainfähigen Bettungsmörtels zur Verlegung von Pflastersteinen und Platten im Außenbereich.



Artikel	Gewicht kg/Stk.	Farbe	Artikel-Nr.	Preis zzgl. MwSt.	Preis inkl. MwSt.	Berechnung	Lagerorte
1 Terralis 2K Fugenmörtel	25	steingrau	3419403	68,78 €	81,85 €	Eimer	He, A, W, R, M
1 Terralis 2K Fugenmörtel	25	sandfarben	3419404	68,78 €	81,85 €	Eimer	He, A, W, R, M
1 Terralis 2K Fugenmörtel	25	basalt	3419405	68,78 €	81,85 €	Eimer	He, A, W, R, M
2 Terralis Zementfugenmörtel wasserundurchlässig	25	grau	3419406	28,88 €	34,37 €	Sack	ab Werk
3 Terralis 2K Schwerlast-Fugenmörtel	25	steingrau	3419407	82,43 €	98,09 €	Eimer	ab Werk
4 Terralis Bettungs-Compound	25	zementgrau	3419408	18,90 €	22,49 €	Sack	M



**NEU!**

## ACO Rinnen + Zubehör



ACO Entwässerungsrinnen sind ein zentrales Element im modernen Bauwesen und der Infrastruktur, da sie effiziente und zuverlässige Lösungen für die Ableitung von Oberflächenwasser bieten. Die Vielfalt der ACO Entwässerungsrinnen erstreckt sich über zahlreiche Anwendungsmöglichkeiten, Bauarten, Materialien und innovative Technologien, die auf die unterschiedlichen Bedürfnisse und Anforderungen von Bauprojekten zugeschnitten sind.



### ACO Self für den privaten Hof

Artikel	Farbe/Ausführung	Artikel-Nr.	Preis zzgl. MwSt.	Preis inkl. MwSt.	Berechnung	Lagerorte
<b>1</b> ACO Self 2.0 Unterteil ohne Rost	L=1000	3694533	21,28 €	25,32 €	Stk	F, He, M
<b>2</b> ACO Self 2.0 Unterteil ohne Rost	L=500	3694534	20,02 €	23,82 €	Stk	F, He, M
<b>3</b> ACO Self 2.0 Unterteil ohne Rost	mit Stützen, L=1000mm	3694535	48,75 €	58,01 €	Stk	F, He, M
<b>4</b> ACO Self Stirnwand geschlossen		143432	11,21 €	13,33 €	Stk	F, He, M
<b>5</b> ACO Self Stirnwand mit Stützen		143433	30,84 €	36,70 €	Stk	F, He, M
<b>6</b> ACO Self Einlaufkasten		3694536	160,97 €	191,56 €	Stk	F, He, M
ACO Self Längsstabprofilrost NW100	L 1000 mm, B 118 mm, Stahl verzinkt A15	3750155	160,97 €	191,56 €	Stk	He, M
<b>7</b> ACO Self Stegrost Stahl verzinkt NW100	L 1000 mm, B 118 mm, Stahl verzinkt A15	130540	8,82 €	10,50 €	Stk	F, He, M
ACO Self Stegrost Stahl verzinkt NW100	L 500 mm, B 118 mm, Stahl verzinkt A15	130541	8,12 €	9,66 €	Stk	F, He, M
<b>8</b> ACO Self Längsstabrost Microgrip NW100	L 500 mm, B 118 mm, Kunststoff schwarz B125	3750156	25,04 €	29,79 €	Stk	He
ACO Self Maschenrost 30/10 Stahl verzinkt	L 1000 mm, B118mm, Stahl verzinkt A15	970142	50,41 €	59,99 €	Stk	F, He, M
ACO Self Maschenrost 30/10 Stahl verzinkt	L 500 mm, B 118mm, Stahl verzinkt A15	970143	36,46 €	43,39 €	Stk	F, M
<b>9</b> ACO Self Stegrost Kunststoff mit Microgrip	L 1000 mm, B 118mm, PKW-befahrbar	143389	24,47 €	29,12 €	Stk	F, M
ACO Self Stegrost Kunststoff mit Microgrip	L 500 mm, B 118 mm, PKW-befahrbar	143390	19,74 €	23,49 €	Stk	F, M
ACO Self Gussrost EN-GJS	L 500 mm, B118mm, B125	143435	28,22 €	33,58 €	Stk	F, M
<b>10</b> ACO Self Längsstabrost Edelstahl	L 1000 mm, B 118 mm, PKW-befahrbar	970144	223,37 €	265,81 €	Stk	F, M
ACO Self Längsstabrost Edelstahl L=500mm	B118mm, PKW-befahrbar	970145	135,30 €	161,00 €	Stk	F
ACO Self Schlitzrahmen Stahl verzinkt	L 1000 mm, B118mm Höhe 105mm, PKW befahrbar	970146	124,07 €	147,64 €	Stk	F
ACO Self Schlitzrahmen Revisionselement	L 500mm, B 118 mm Höhe 105mm, PKW befahrbar	970148	167,87 €	199,77 €	Stk	F
ACO Self Geruchsverschluss für Einlaufkasten	DN100 für Euroline	115030	31,86 €	37,92 €	Stk	F, M
ACO Self Geruchsverschluss für Rinne, 2-tlg.	für Euroline-Rinnenelement	121835	23,55 €	28,02 €	Stk	F, M



# ACO Multiline Sealln bis DN400



Artikel	Farbe/Ausführung	Artikel-Nr.	Preis zzgl. MwSt.	Preis inkl. MwSt.	Berechnung	Lagerorte
1 ACO Multiline Sealln Rinne v100 S Typ 0,0	L=100	1375138	94,00 €	111,86 €	Stk	He
2 ACO Multiline Seal in Rinne V100 S Typ 0.0	L=50	1375154	71,50 €	85,09 €	Stk	He
3 ACO Multiline Sealln Rinne v100 S Typ 0,02	L=100 mit Stützen	1375142	109,00 €	129,71 €	Stk	He
4 ACO Multiline Sealln Einlaufkasten v100 kurz		1375192	237,25 €	282,33 €	Stk	He
5 ACO Multiline Sealln Stirnwand v100 S Typ0 -20		1375200	29,75 €	35,40 €	Stk	He
ACO Multiline Sealln Stirnwand v100 S Typ0	mit Stützen	1375201	34,00 €	40,46 €	Stk	He
ACO Multiline Sealln Richtungswechsel-Adapter		1375205	54,50 €	64,86 €	Stk	He
ACO Multiline Sealln Eck- und Kreuz-Adapter		1375209	34,00 €	40,46 €	Stk	He
6 ACO MultiLine Sealln Maschenrost Q+	L 1000 mm, Stahl verzinkt MW30/10 B125	1250168	61,75 €	73,48 €	Stk	He
7 ACO MultiLine Sealln Compositrost	L 500 mm, Kunststoff schwarz B125	1250178	29,50 €	35,11 €	Stk	He
8 ACO MultiLine Sealln Gussstegrost	L 500 mm, D400	1475782	55,50 €	66,05 €	Stk	He

# Power Drain Sealln F900 für Industrieflächen



Artikel	Farbe/Ausführung	Artikel-Nr.	Preis zzgl. MwSt.	Preis inkl. MwSt.	Berechnung	Lagerorte
1 ACO PowerDrain Sealln V100G Typ 0,0	1000 mm, Gusskante KTL F900	3750158	149,00 €	177,31 €	Stk	He
2 ACO Power Drain Seal in V100G Typ 0.0	1000 mm mit Stützen DN110, Gusskante KTL F900	3750159	165,50 €	196,95 €	Stk	He
ACO PowerDrain Sealln V100G Typ 0,01	500 mm, Gusskante KTL F900	3750160	86,00 €	102,34 €	Stk	He
3 ACO PowerDrain Sealln V100G Einlaufkasten kurz	mit Stützen DN110 Gusskante KTL	3750157	337,50 €	401,63 €	Stk	He
4 ACO PowerDrain Sealln V100G Kombistirnwand	Typ 0.0-20.0 Kantenschutz schwarz beschichtet	3750161	58,75 €	69,91 €	Stk	He
5 ACO PowerDrain Sealln V100G Stirnwand für Stützen	Typ 0.0 Kantenschutz schwarz beschichtet	3750163	58,75 €	69,91 €	Stk	He
ACO PowerDrain Sealln PVC-Rohrstützen	DN110 L=100mm	115028	4,00 €	4,76 €	Stk	He
6 ACO PowerDrain Sealln V100G Gussrost	500 mm, KTL F900 mit Dämpfung und Verriegelung	3750162	80,25 €	95,50 €	Stk	He

Alle angegebenen Ab-Lager-Preise sind unverbindlich, Preisadjustierungen und Aufschläge können nachträglich erfolgen. Bitte fragen Sie Ihren Bedarf tagesaktuell bei uns an.

PG20

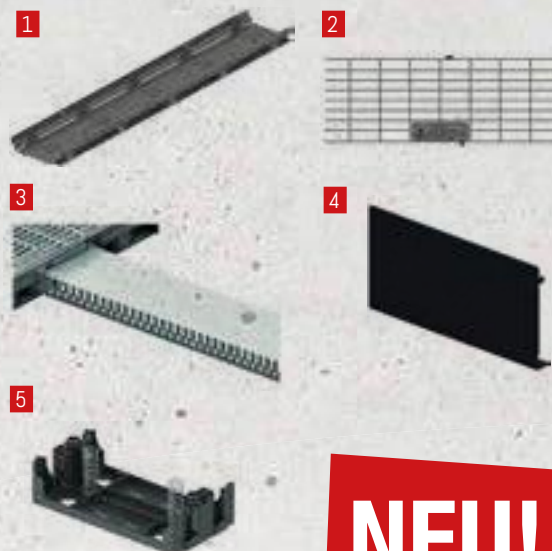

**NEU!**

## ACO Profiline X Fassadenrinne

Artikel	Farbe/Ausführung	Artikel-Nr.	Preis zzgl. MwSt.	Preis inkl. MwSt.	Berechnung	Lagerorte
<b>1</b> ACO Profiline X Rinnenkörper	Kunststoff grau ohne Rost	2710292	71,50 €	85,09 €	Stk	He
<b>2</b> ACO Profiline X Maschenrost	30/10 L=1000 mm, Stahl verzinkt	2710295	55,50 €	66,05 €	Stk	He
ACO Profiline X Maschenrost	30/10 L=500 mm, Stahl verzinkt	2710296	39,25 €	46,71 €	Stk	He
<b>3</b> ACO Profiline X Stichkanal		2806316	34,50 €	41,06 €	Stk	He
<b>4</b> ACO Profiline X Stirnwand		2710294	17,25 €	20,53 €	Stk	He
<b>5</b> ACO Profiline X Verstell-Set	60-80 mm	2710293	27,25 €	32,43 €	Stk	He

## ACO Slimline Terrassenrinne schmal



Artikel	Farbe/Ausführung	Artikel-Nr.	Preis zzgl. MwSt.	Preis inkl. MwSt.	Berechnung	Lagerorte
<b>1</b> ACO Slimline Rinne	L=1000 mm mit Rost alu schwarz eloxiert	3619859	67,88 €	80,78 €	Stk	He, M
<b>2</b> ACO Slimline Rinne	L=1000mm mit Rost alu silber eloxiert	3619860	53,63 €	63,82 €	Stk	He, M
ACO Slimline Rinne Ecke	mit Rost alu schwarz eloxiert	3619856	81,38 €	96,84 €	Stk	He, M
ACO Slimline Rinne Ecke	mit Rost alu silber eloxiert	3619857	73,50 €	87,47 €	Stk	He, M
<b>3</b> ACO Slimline Endkappe	schwarz	3619854	13,05 €	15,53 €	Stk	He, M
<b>4</b> ACO Slimline Endkappe	schwarz mit Auslass/Stutzen	3619853	14,25 €	16,96 €	Stk	He, M
<b>5</b> ACO Slimline Sandfang		3619848	22,13 €	26,33 €	Stk	He, M
<b>6</b> ACO Slimline T-Stück		3619850	56,63 €	67,39 €	Stk	He, M
<b>7</b> ACO Slimline Verbinder	asymmetrisch	3619849	22,13 €	26,33 €	Stk	He, M
<b>8</b> ACO Slimline Verbinder	symmetrisch	3619852	10,35 €	12,32 €	Stk	He, M



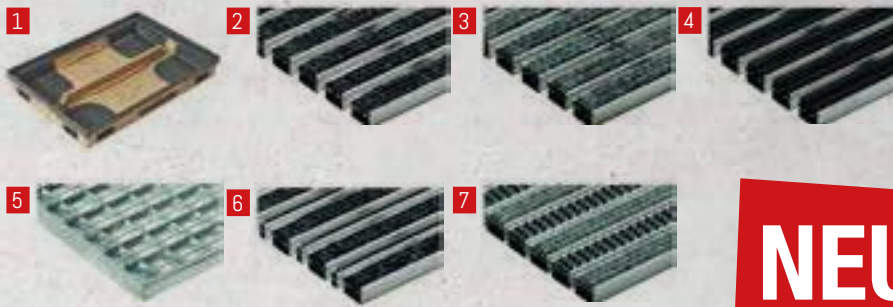

**NEU!**

## ACO Schuhabstreifer Vario 2.0

Artikel	Farbe/Ausführung	Artikel-Nr.	Preis zzgl. MwSt.	Preis inkl. MwSt.	Berechnung	Lagerorte
1 ACO Schuhabstreiferwanne Vario 2.0	600x400, Hybrid-Wanne	3705839	78,25 €	93,12 €	Stk.	F, He, M
1 ACO Schuhabstreiferwanne Vario 2.0	750x500, Hybrid-Wanne	3705841	93,75 €	111,56 €	Stk.	F, He, M
1 ACO Schuhabstreiferwanne Vario 2.0	1000x500, Hybrid-Wanne	3705842	117,25 €	139,53 €	Stk.	He, M
2 ACO Schuhabstreifer-Rost Vario 2.0 Rips	anthrazit, 600x400 mm	3705843	115,75 €	137,74 €	Stk.	He
2 ACO Schuhabstreifer-Rost Vario 2.0 Rips	anthrazit, 750x500 mm	3705845	169,75 €	202,00 €	Stk.	He
2 ACO Schuhabstreifer-Rost Vario 2.0 Rips	anthrazit, 1000x500 mm	3705846	207,25 €	246,63 €	Stk.	He
3 ACO Schuhabstreifer-Rost Vario 2.0 Rips	hellgrau, 600x400 mm	116157	115,75 €	137,74 €	Stk.	F
3 ACO Schuhabstreifer-Rost Vario 2.0 Rips	hellgrau, 750x500 mm	116158	169,75 €	202,00 €	Stk.	F
4 ACO Schuhabstreifer-Rost Vario 2.0	Gummi, 600x400 mm	3705863	140,75 €	167,49 €	Stk.	F, He
4 ACO Schuhabstreifer-Rost Vario 2.0	Gummi, 750x500 mm	3705865	206,75 €	246,03 €	Stk.	F, He
4 ACO Schuhabstreifer-Rost Vario 2.0	Gummi, 1000x500 mm	3705866	252,25 €	300,18 €	Stk.	He
5 ACO Schuhabstreifer-Rost Vario 2.0	V-Stab, 600x400 mm	3694538	52,50 €	62,48 €	Stk.	He, M
5 ACO Schuhabstreifer-Rost Vario 2.0	V-Stab, 750x500 mm	3694540	71,50 €	85,09 €	Stk.	He, M
5 ACO Schuhabstreifer-Rost Vario 2.0	V-Stab, 1000x500 mm	3694541	98,50 €	117,22 €	Stk.	He, M
6 ACO Schuhabstreifer-Rost Vario 2.0 Rips +Bürstenprofil	600x400 mm, anthrazit	3705851	161,25 €	191,89 €	Stk.	F, He
6 ACO Schuhabstreifer-Rost Vario 2.0 Rips +Bürstenprofil	750x500 mm, anthrazit	3705853	236,75 €	281,73 €	Stk.	He
6 ACO Schuhabstreifer-Rost Vario 2.0 Rips +Bürstenprofil	1000x500 mm, anthrazit	3705854	288,75 €	343,61 €	Stk.	He
7 ACO Schuhabstreifer-Rost Vario 2.0 Rips +Cassettenbürste	600x400 mm, hellgrau	970150	202,00 €	240,38 €	Stk.	F
ACO Schuhabstreifer Vario 2.0 U-Profil Nachrüstset	500 mm, Verwendung bei Hybrid-Wanne mit altem Vario 1.0 Rost	3750164	21,50 €	25,59 €	Stk.	He
ACO Schuhabstreifer Vario 2.0 U-Profil Nachrüstset	400 mm, Verwendung bei Hybrid-Wanne mit altem Vario 1.0 Rost	3750165	18,50 €	22,02 €	Stk.	He

**NEU!**



## ACO Punktabläufe

Artikel	Farbe/Ausführung	Artikel-Nr.	Preis zzgl. MwSt.	Preis inkl. MwSt.	Berechnung	Lagerorte
1 ACO Multipoint Punkteinlauf D400	mit Gussmaschenrost, kurzform 300x300x275 mm	3773756	289,25 €	344,21 €	Stk.	He
2 ACO Multipoint Europoint B125	mit verz. Rost, 252x252x400 mm	3773760	168,63 €	200,67 €	Stk.	He
3 ACO Multipoint Europoint B125	mit Kunststoffrost Microgrip, 252x252x400 mm	3773759	181,77 €	216,31 €	Stk.	He

Alle angegebenen Ab-Lager-Preise sind unverbindlich, Preisadjustierungen und Aufschläge können nachträglich erfolgen. Bitte fragen Sie Ihren Bedarf tagesaktuell bei uns an.









# MAUERN, RAND- UND HANGBEFESTIGUNG

Mauersysteme, Palisaden und Randsteine können mehr als nur Stützen oder Abgrenzen. Entdecken Sie die gestalterischen Möglichkeiten auf den nächsten Seiten.





PG15



# Delfing Schalungsstein

**NEU!**

Schaffen Sie den perfekten Rahmen für ein abwechslungsreiches stimmiges Gesamtbild. Die DP-Schalungssteine eignen sich beispielsweise ganz ausgezeichnet für den Aufbau von Gartenmauern, Sicht- oder Lärmschutzwänden und auch für Kellerbauten, die Errichtung von Fundamenten, Stützwänden oder Schwimmbädern.

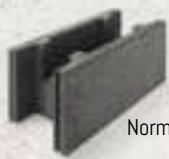

Normalstein



Eckstein



Endstein



Abdeckstein

Artikel	Farbe	Größe in cm	Bedarf pro m <sup>2</sup> Sichtfläche	Gewicht kg/Stk.	Artikel-Nr.	Preis zzgl. MwSt.	Preis inkl. MwSt.	Lagerorte
Delfing DP Schalungsstein Normalstein	grau	50 x 17,5 x 20	10	20	3774194	2,64	3,14	D, M
Delfing DP Schalungsstein Eckstein	grau	42,5 x 17,5 x 20	10	21	3774195	2,64	3,14	D, M
Delfing DP Schalungsstein Endstein	grau	17,5 x 17,5 x 20	10	10	3774196	2,64	3,14	D, M
Delfing DP Schalungsstein Abdeckstein	grau	49 x 17,5 x 11		28	3778231	21,59	25,69	D, M
Delfing DP Schalungsstein Normalstein	grau	50 x 24 x 20	10	22	3774197	2,92	3,48	D, M
Delfing DP Schalungsstein Eckstein	grau	50 x 24 x 20	10	24	3774198	2,92	3,48	D, M
Delfing DP Schalungsstein Endstein	grau	25 x 24 x 20	10	15	3774199	2,92	3,48	D, M
Delfing DP Schalungsstein Abdeckstein	grau	49 x 24 x 11		28	3778229	21,76	25,89	D, M
Delfing DP Schalungsstein Normalstein	grau	50 x 30 x 20	10	23	3774200	3,57	4,25	ab Werk
Delfing DP Schalungsstein Eckstein	grau	50 x 30 x 20	10	31	3774201	3,57	4,25	ab Werk
Delfing DP Schalungsstein Endstein	grau	25 x 30 x 20	10	18	3774202	3,57	4,25	ab Werk

Artikel	Farbe	Größe in cm	Bedarf pro m <sup>2</sup> Sichtfläche	Gewicht kg/Stk.	Artikel-Nr.	Preis zzgl. MwSt.	Preis inkl. MwSt.	Lagerorte
Delfing DP Schalungsstein Normalstein	anthrazit	50 x 17,5 x 20	10	20	3774203	3,32	3,94	ab Werk
Delfing DP Schalungsstein Eckstein	anthrazit	42,5 x 17,5 x 20	10	21	3774204	3,32	3,94	ab Werk
Delfing DP Schalungsstein Endstein	anthrazit	17,5 x 17,5 x 20	10	10	3774205	3,32	3,94	ab Werk
Delfing DP Schalungsstein Abdeckstein	anthrazit	49 x 17,5 x 11		28	3778232	21,59	25,69	ab Werk
Delfing DP Schalungsstein Normalstein	anthrazit	50 x 24 x 20	10	22	3774206	3,60	4,29	He
Delfing DP Schalungsstein Eckstein	anthrazit	50 x 24 x 20	10	24	3774207	3,60	4,29	He
Delfing DP Schalungsstein Endstein	anthrazit	25 x 24 x 20	10	15	3774208	3,60	4,29	He
Delfing DP Schalungsstein Abdeckstein	anthrazit	49 x 24 x 11		28	3778230	21,76	25,89	He
Delfing DP Schalungsstein Normalstein	anthrazit	50 x 30 x 20	10	23	3774209	4,25	5,06	ab Werk
Delfing DP Schalungsstein Eckstein	anthrazit	50 x 30 x 20	10	31	3774210	4,25	5,06	ab Werk
Delfing DP Schalungsstein Endstein	anthrazit	25 x 30 x 20	10	18	3774211	4,25	5,06	ab Werk



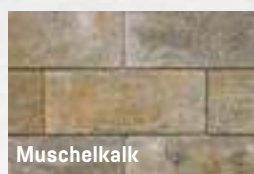
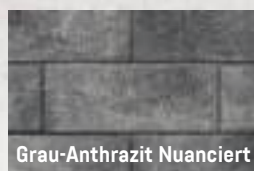
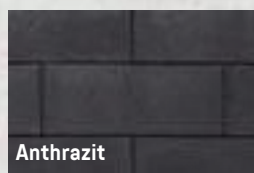
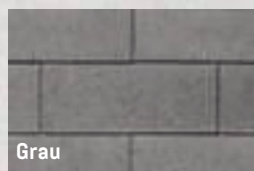

Artikel	Farbe	Größe in cm	Bedarf pro m <sup>2</sup> Sichtfläche	Gewicht kg/Stk.	Artikel-Nr.	Preis zzgl. MwSt.	Preis inkl. MwSt.	Lagerorte
Delfing DP Schalungsstein Normalstein	gräu-anthrazit nuanciert	50 x 24 x 20	10	22	3774212	7,74	9,20	D
Delfing DP Schalungsstein Eckstein	gräu-anthrazit nuanciert	50 x 24 x 20	10	24	3774213	7,74	9,20	D
Delfing DP Schalungsstein Endstein	gräu-anthrazit nuanciert	25 x 24 x 20	10	15	3774214	7,74	9,20	D
Delfing DP Schalungsstein Abdeckstein	gräu-anthrazit nuanciert	49 x 24 x 11		28	3778233	22,78	27,11	D

Artikel	Farbe	Größe in cm	Bedarf pro m <sup>2</sup> Sichtfläche	Gewicht kg/Stk.	Artikel-Nr.	Preis zzgl. MwSt.	Preis inkl. MwSt.	Lagerorte
Delfing DP Schalungsstein Normalstein	muschelkalk	50 x 24 x 20	10	22	3774215	7,74	9,20	D
Delfing DP Schalungsstein Eckstein	muschelkalk	50 x 24 x 20	10	24	3774216	7,74	9,20	D
Delfing DP Schalungsstein Endstein	muschelkalk	25 x 24 x 20	10	15	3774217	7,74	9,20	D
Delfing DP Schalungsstein Abdeckstein	muschelkalk	49 x 24 x 11		28	3778234	22,78	27,11	D

Artikel	Farbe	Größe in cm	Gewicht kg/Stk.	Artikel-Nr.	Preis zzgl. MwSt.	Preis inkl. MwSt.	Lagerorte
<b>1</b> EHL Mauerabdeckplatte flach	gräu	50 x 25 x 4	11,5	3629756	9,75	11,60	D
<b>2</b> EHL Mauerabdeckplatte flach	anthrazit	50 x 24 x 4	11,5	3629757	11,25	13,39	ab Werk
EHL Mauerabdeckplatte flach	gräu	50 x 32 x 4	14,8	1585592	11,25	13,39	D
EHL Mauerabdeckplatte flach	anthrazit	50 x 32 x 4	14,8	1585595	12,75	15,17	He

Artikel	Farbe	Größe in cm	Gewicht kg/Stk.	Artikel-Nr.	Preis zzgl. MwSt.	Preis inkl. MwSt.	Lagerorte
<b>3</b> Kann Terrano Mauerabdeckplatte Satteldach	gräu	50 x 33 x 6	11,5	156082	9,75	11,60	D
<b>4</b> Kann Terrano Mauerabdeckplatte Satteldach	anthrazit	50 x 33 x 6	11,5	157428	11,25	13,39	ab Werk

Alle angegebenen Ab-Lager-Preise sind unverbindlich, Preisanpassungen und Aufschläge können nachträglich erfolgen. Bitte fragen Sie Ihren Bedarf tagesaktuell bei uns an.

PG20



**BASTONE**

## BaStone Tromalite

Preiswertes, leicht aufzubauendes Mauersystem. Die fest und exakt ineinander greifenden Elemente benötigen weder Kleber noch Mörtel. Die charakteristischen gerundeten Längskanten verleihen dem Sortiment sein typisches Erscheinungsbild. Tromalite Steine eignen sich zur Erstellung von freistehenden Mauern und von Mauern zur Hang- und Böschungsbefestigung ohne Auflast. Der offeneporige Beton erlaubt eine Bepflanzung der Mauer. Die Gestaltung von Radien über 2,5 m oder rechteckigen Ecken ist möglich. Zum Sortiment gehören Normal- und Abdecksteine in fünf Formaten und den Farben Standard Grau und Standard Braun.

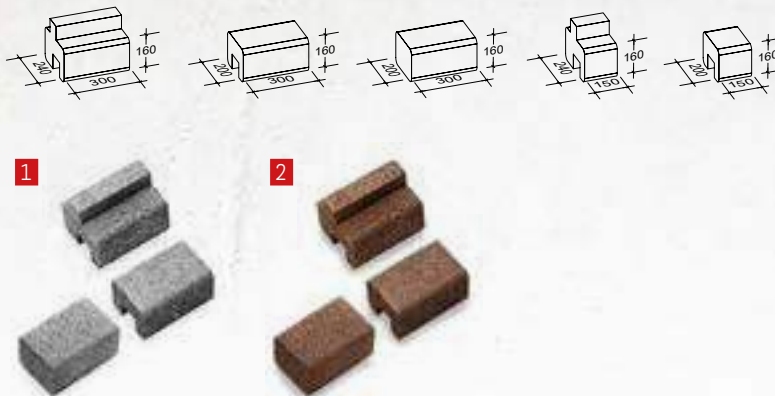

Artikel	Farbe	Größe in cm	Bedarf pro m <sup>2</sup> Sichtfläche	Gewicht kg/Stk.	Artikel-Nr.	Preis zzgl. MwSt.	Preis inkl. MwSt.	Berechnung	Lagerorte
<b>1</b> Tromalite, Normalstein	grau	30 x 24 x 16	20,5 Stk.	23	155756	5,63 €	6,70 €	Stk.	A, F, M, W, R
<b>1</b> Tromalite, ½ Normalstein	grau	15 x 24 x 16	20,5 Stk.	16	155759	5,63 €	6,70 €	Stk.	A, F, M, W, R
<b>1</b> Tromalite, Abdeckstein	grau	30 x 20 x 16	20,5 Stk.	16	155757	5,63 €	6,70 €	Stk.	A, F, M, W, R
<b>1</b> Tromalite, ½ Abdeckstein	grau	15 x 20 x 16	20,5 Stk.	8	155760	5,63 €	6,70 €	Stk.	A, F, M, W, R
<b>1</b> Tromalite, Abdeck-Endstein	grau	30 x 20 x 16	20,5 Stk.	18	155758	21,50 €	25,59 €	Stk.	A, M, W, R
<b>2</b> Tromalite Normalstein	braun	30 x 24 x 16	20,5 Stk.	23	160005	6,51 €	7,75 €	Stk.	A, F, M, R
<b>2</b> Tromalite ½ Normalstein	braun	15 x 24 x 16	20,5 Stk.	16	160008	6,51 €	7,75 €	Stk.	A, F, M, R
<b>2</b> Tromalite Abdeckstein	braun	30 x 20 x 16	20,5 Stk.	16	160006	6,51 €	7,75 €	Stk.	A, F, M, R
<b>2</b> Tromalite ½ Abdeckstein	braun	15 x 20 x 16	20,5 Stk.	8	160009	6,51 €	7,75 €	Stk.	A, F, M, R
<b>2</b> Tromalite Abdeck-Endstein	braun	30 x 20 x 16	20,5 Stk.	18	160007	23,50 €	27,95 €	Stk.	A, M, R





**BASTONE**

## BaStone Trockenmauer Teixos

Der Teixos Mauerblock schafft eine einzigartige Formensprache mit klassischen Elementen in eleganter, scharfkantiger Linienführung. Die massiven Steine wurden speziell zur Hangbefestigung gefertigt, zeigen aber auch ihre Stärke als freistehende Mauer bis zu 150 cm Höhe.



Artikel	Farbe	Größe in cm	Bedarf pro m <sup>2</sup> Sichtfläche	Gewicht kg/Stk.	Artikel-Nr.	Preis zzgl. MwSt.	Preis inkl. MwSt.	Berechnung	Lagerorte
<b>1</b> BaStone Mauer Teixos	anthrazit Normalstein 2 x bossiert	50 x 25 x 15	13,33 Stk.	44	3193063	11,68 €	13,90 €	Stk.	F, D, M
<b>1</b> BaStone Mauer Teixos	anthrazit A/E Halbstein 3 x bossiert	25 x 25 x 15	26,66 Stk.	22	3193061	11,68 €	13,90 €	Stk.	F, D, M
<b>1</b> BaStone Mauer Teixos	anthrazit A/E Normalstein 3 x bossiert	50 x 25 x 15	13,33 Stk.	44	3193062	11,68 €	13,90 €	Stk.	F, D, M
<b>2</b> BaStone Mauer Teixos	<b>Antik</b> anthrazit Normalstein 2 x bossiert	50 x 25 x 15	13,33 Stk.	44	3200451	11,68 €	13,90 €	Stk.	F
<b>2</b> BaStone Mauer Teixos	<b>Antik</b> anthrazit A/E Halbstein 3 x bossiert	25 x 25 x 15	26,66 Stk.	22	3281860	11,68 €	13,90 €	Stk.	F
<b>2</b> BaStone Mauer Teixos	<b>Antik</b> anthrazit A/E Normalstein 3 x bossiert	50 x 25 x 15	13,33 Stk.	44	3281859	11,68 €	13,90 €	Stk.	F

Alle angegebenen Ab-Lager-Preise sind unverbindlich, Preisadjustierungen und Aufschläge können nachträglich erfolgen. Bitte fragen Sie Ihren Bedarf tagesaktuell bei uns an.

PG20



**BASTONE**

## BaStone Trockenmauer Teixos



Artikel	Farbe	Größe in cm	Bedarf pro m <sup>2</sup> Sichtfläche	Gewicht kg/Stk.	Artikel-Nr.	Preis zzgl. MwSt.	Preis inkl. MwSt.	Berechnung	Lagerorte
<b>3</b> BaStone Mauer Teixos	grau-anthrazit Normalstein 2 x bossiert	50 x 25 x 15	13,33 Stk.	44	3193066	11,68 €	13,90 €	Stk.	F, D
<b>3</b> BaStone Mauer Teixos	grau-anthrazit A/E Halbstein 3 x bossiert	25 x 25 x 15	26,66 Stk.	22	3193064	11,68 €	13,90 €	Stk.	F, D
<b>3</b> BaStone Mauer Teixos	grau-anthrazit A/E Normalstein 3 x bossiert	50 x 25 x 15	13,33 Stk.	44	3193065	11,68 €	13,90 €	Stk.	F, D
<b>4</b> BaStone Mauer Teixos	Muschelkalk Normalstein 2 x bossiert	50 x 25 x 15	13,33 Stk.	44	3193069	11,68 €	13,90 €	Stk.	F, D
<b>4</b> BaStone Mauer Teixos	Muschelkalk A/E Halbstein 3 x bossiert	25 x 25 x 15	26,66 Stk.	22	3193067	11,68 €	13,90 €	Stk.	F, D
<b>4</b> BaStone Mauer Teixos	Muschelkalk A/E Normalstein 3 x bossiert	50 x 25 x 15	13,33 Stk.	44	3193068	11,68 €	13,90 €	Stk.	F, D

He = Herborn, D = Dillenburg, N = Nisterau, A = Allendorf, F = Frankenberg, Ha = Hallenberg, R = Rosenthal, W = Wallau, M = Marburg





## BaStone Betonstein-Trockenmauern

BaStone Trockenmauern funktionieren nach einem Baukastensystem. In nur kurzer Zeit entstehen niedrige Einfriedungen oder attraktive Sichtschutzmauern.



1



2



3



Artikel	Farbe	Größe in cm	Bedarf pro m <sup>2</sup> Sichtfläche	Gewicht kg/Stk.	Artikel-Nr.	Preis zzgl. MwSt.	Preis inkl. MwSt.	Berechnung	Lagerorte
1 BaStone Burgstein	anthrazit	42 x 21 x 14	17,01 Stk.	28,5	1571954	5,84 €	6,95 €	Stk.	A, D, M, W
2 BaStone Burgstein	anthrazit	28 x 21 x 14	25,51 Stk.	19,0	1571955	5,00 €	5,95 €	Stk.	A, D, M, W
3 BaStone Burgstein	anthrazit	28 x 21 x 7	51,02 Stk.	9,5	3596057	2,82 €	3,35 €	Stk.	M

Alle angegebenen Ab-Lager-Preise sind unverbindlich, Preisadjustierungen und Aufschläge können nachträglich erfolgen. Bitte fragen Sie Ihren Bedarf tagesaktuell bei uns an.



PG10



## Naturstein- Mauerabdeckung

Höchst dekorativ und dazu unverwüstlich - so stellen sich Mauern mit Abdeckungen aus Naturstein dar. Die Eigenschaften der Abdeckungen übertragen sich auch auf das Grundmaterial der Mauer. Mit Mauerabdeckungen aus Natursteinen wird jede Mauer veredelt. Abdeckplatten sind ebenfalls als Trittstufe verwendbar (nicht freitragend).



Oberfläche und Seiten geflammt,  
Unterseite gesägt, mit 2 Wasser-  
nasen auf den Längsseiten.



Artikelnummer	Farbe	Größe in cm	Gewicht in kg	Artikel-Nr.	Preis zzgl. MwSt.	Preis inkl. MwSt.	Berechnung	Lagerorte	
1	Granit	grau anthrazit	75 x 30 x 4	26	163455	25,60 €	30,46 €	Stk.	D
1	Granit	grau anthrazit	75 x 35 x 4	27	163456	29,40 €	34,99 €	Stk.	D
1	Granit	grau anthrazit	75 x 40 x 4	31	163457	32,60 €	38,79 €	Stk.	D
2	Granit	hellgrau	75 x 30 x 4	25	161644	22,90 €	27,25 €	Stk.	D
2	Granit	hellgrau	75 x 35 x 4	28	157436	25,70 €	30,58 €	Stk.	D
2	Granit	hellgrau	75 x 40 x 4	32	157438	28,80 €	34,27 €	Stk.	D
3	Basalt Velvet	schwarz	75 x 30 x 4	27	2581244	30,10 €	35,82 €	Stk.	D
3	Basalt Velvet	schwarz	75 x 35 x 4	32	2581245	34,90 €	41,53 €	Stk.	D
3	Basalt Velvet	schwarz	75 x 40 x 4	36	2581246	40,10 €	47,72 €	Stk.	D





## Naturstein Leisten-/Randsteine

Eine Gestaltung aus einem Guss verlangt nach Flächenabgrenzungen aus Naturstein. Ton in Ton oder mit einem farblichen Kontrast durch die Wahl eines anderen Materials.



### Leistenstein (bruchrauh, gespitzt, gestockt)

Artikel	Farbe	Größe in cm	Gewicht in kg	Artikel-Nr.	Preis zzgl. MwSt.	Preis inkl. MwSt.	Berechnung	Lagerorte
<b>1</b> Granit gespitzt	hellgrau	8 x 20 x 100	42	160919	20,60 €	24,51 €	Stk.	D
<b>1</b> Granit gespitzt	hellgrau	8 x 30 x 100	66	157353	32,40 €	38,56 €	Stk.	D,
<b>2</b> Basalt bruchrauh	schwarz	8 x 20 x 100	48	157251	37,60 €	44,74 €	Stk.	D
<b>2</b> Basalt bruchrauh	schwarz	8 x 30 x 50	36	159440	24,50 €	29,16 €	Stk.	D
<b>3</b> Granit gestockt	grau anthrazit	8 x 20 x 100	42	162303	30,10 €	42,72 €	Stk.	D
<b>3</b> Granit gestockt	grau anthrazit	8 x 30 x 100	66	162304	45,60 €	54,26 €	Stk.	D

Alle angegebenen Ab-Lager-Preise sind unverbindlich, Preisanpassungen und Aufschläge können nachträglich erfolgen. Bitte fragen Sie Ihren Bedarf tagesaktuell bei uns an.

PG10



## Naturstein-Palisaden

Palisaden sind höchst funktionelle Elemente zum Einfassen, Stützen oder Befestigen. Bei der Verwendung von Naturstein-Palisaden wird das Bauwerk zum dauerhaft attraktiven Gestaltungselement.

**BASTONE**

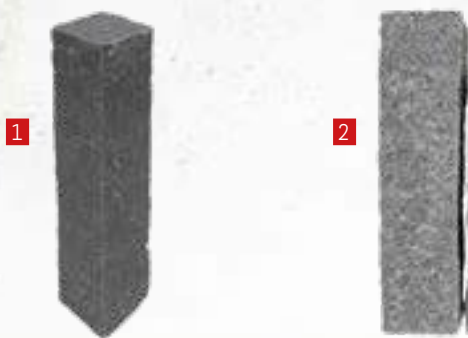

Ein attraktives Gestaltungselement!

Artikel	Farbe	Größe in cm	Gewicht in kg	Artikel-Nr.	Preis zzgl. MwSt.	Preis inkl. MwSt.	Berechnung	Lagerorte
1 BaStone Granit bruchrau	grau anthrazit	12 x 8 x 25	7	162305	4,34 €	5,16 €	Stk.	D
1 BaStone Granit bruchrau	grau anthrazit	12 x 8 x 50	14	162306	8,67 €	10,32 €	Stk.	D
1 Granit bruchrau	grau anthrazit	12 x 12 x 35	14	861682	8,60 €	10,23 €	Stk.	D, M
1 Granit bruchrau	grau anthrazit	12 x 12 x 50	20	162301	12,50 €	14,88 €	Stk.	D, M
1 Granit bruchrau	grau anthrazit	12 x 12 x 75	30	162302	20,20 €	24,04 €	Stk.	D
1 Granit bruchrau	grau anthrazit	12 x 12 x 100	40	164715	32,80 €	39,03 €	Stk.	D
1 Granit bruchrau	grau anthrazit	12 x 12 x 125	46	941808	47,70 €	56,76 €	Stk.	D
2 BaStone Granit gestockt	hellgrau	12 x 8 x 25	7	160887	2,86 €	3,41 €	Stk.	D, R, M
2 BaStone Granit gestockt	hellgrau	12 x 8 x 50	14	160888	5,93 €	7,05 €	Stk.	D, R, M
2 Granit hell rundum gespitzt	hellgrau	12 x 12 x 35	14	861681	7,00 €	8,33 €	Stk.	D
2 Granit hell rundum gespitzt	hellgrau	12 x 12 x 50	21	157248	10,00 €	11,90 €	Stk.	D

He = Herborn, D = Dillenburg, N = Nisterau, A = Allendorf, F = Frankenberg, Ha = Hallenberg, R = Rosenthal, W = Wallau, M = Marburg





Artikel	Farbe	Größe in cm	Gewicht in kg	Artikel-Nr.	Preis zzgl. MwSt.	Preis inkl. MwSt.	Berechnung	Lagerorte
<b>2</b> Granit hell rundum gespitzt	hellgrau	12 x 12 x 75	31	157249	15,00 €	17,85 €	Stk.	D
<b>2</b> Granit hell rundum gespitzt	hellgrau	12 x 12 x 100	38	160914	19,90 €	23,68 €	Stk.	D
<b>2</b> Granit hell rundum gespitzt	hellgrau	12 x 12 x 125	46	157250	24,90 €	29,63 €	Stk.	D
<b>2</b> Stele Sichtschutz Granit	hellgrau	40 x 10 x 200	214	1155360	100,84 €	120,00 €	Stk.	D
<b>3</b> BaStone Basalt bruchrau	schwarz	12 x 8 x 25	8	160885	4,20 €	5,00 €	Stk.	D, F, Ha, R, M
<b>3</b> BaStone Basalt bruchrau	schwarz	12 x 8 x 50	15	160886	8,90 €	10,59 €	Stk.	D, F, Ha, R, M
<b>3</b> Basalt rundum gespalten	schwarz	12 x 12 x 35	15	861683	8,60 €	10,23 €	Stk.	D
<b>3</b> Basalt rundum gespalten	schwarz	12 x 12 x 50	22	157246	12,50 €	14,88 €	Stk.	D
<b>3</b> Basalt rundum gespalten	schwarz	12 x 12 x 75	32	157247	20,20 €	24,04 €	Stk.	D
<b>3</b> Basalt rundum gespalten	schwarz	12 x 12 x 100	42	160912	32,80 €	39,03 €	Stk.	D
<b>3</b> Basalt rundum gespalten	schwarz	12 x 12 x 125	53	160375	47,70 €	56,76 €	Stk.	D

AUSLAUF-MODELL!





# STUFEN



In Aussehen und Wertigkeit ist eine Treppe aus Naturstein-Blockstufen nicht zu übertreffen – ein starker Auftritt für das Material aus dem Steinbruch.



# Blockstufen

(allseitig geflammt, gefast)

Das Stufenprogramm umfasst drei aktuelle Trendfarben und die Stufen sind mit Ihrer geflammten Oberfläche stets rutschhemmend. Mit den verschiedenen Lagergrößen sind viele Konstellationen möglich.

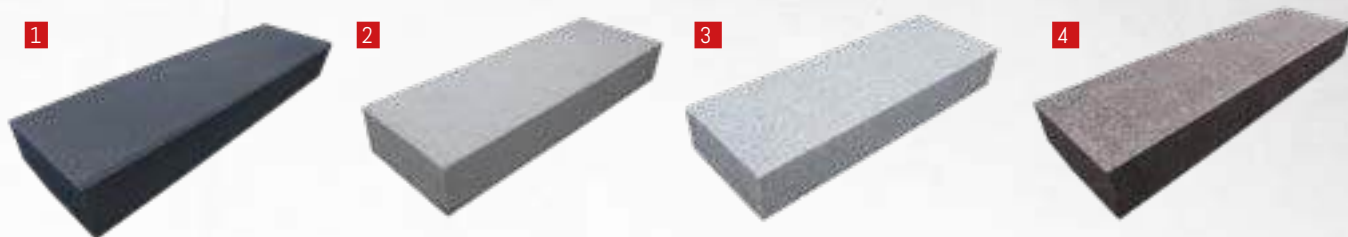

Artikel	Farbe	Größe in cm	Gewicht kg/Stk.	Artikel-Nr.	Preis zzgl. MwSt.	Preis inkl. MwSt.	Berechnung	Lagerorte
1 Betonstufe Flair gestrahlt	anthrazit	100 x 35 x 15	130	3200982	111,98 €	133,26 €	Stk.	He
2 Granit	grau anthrazit	50 x 35 x 15	74	162299	55,70 €	66,28 €	Stk.	D, M
2 Granit	grau anthrazit	75 x 35 x 15	110	162300	83,60 €	99,48 €	Stk.	D
2 Granit	grau anthrazit	100 x 35 x 15	147	160183	111,40 €	132,57 €	Stk.	D, F, M
2 Granit	grau anthrazit	125 x 35 x 15	184	162497	139,20 €	165,65 €	Stk.	D
2 Granit	grau anthrazit	150 x 35 x 15	221	162498	167,10 €	198,85 €	Stk.	D
3 Granit geflammt	hellgrau	50 x 35 x 15	70	160909	38,90 €	46,29 €	Stk.	D, M
3 Granit geflammt	hellgrau	75 x 35 x 15	105	157256	58,40 €	69,50 €	Stk.	D
3 Granit geflammt	hellgrau	100 x 35 x 15	140	160910	77,80 €	92,58 €	Stk.	D, F, M
3 Granit geflammt	hellgrau	125 x 35 x 15	175	160911	97,20 €	115,67 €	Stk.	D
3 Granit geflammt	hellgrau	150 x 35 x 15	210	159441	116,70 €	138,87 €	Stk.	D
4 Basalt Velvet	schwarz	50 x 35 x 15	82	2581238	64,80 €	77,11 €	Stk.	D
4 Basalt Velvet	schwarz	75 x 35 x 15	123	2581239	97,20 €	115,67 €	Stk.	D
4 Basalt Velvet	schwarz	100 x 35 x 15	163	2581240	129,60 €	154,22 €	Stk.	D
4 Basalt Velvet	schwarz	125 x 35 x 15	204	2581241	162,00 €	192,78 €	Stk.	D
4 Basalt Velvet	schwarz	150 x 35 x 15	245	2581242	194,40 €	231,34 €	Stk.	D

Alle angegebenen Ab-Lager-Preise sind unverbindlich, Preisadjustierungen und Aufschläge können nachträglich erfolgen. Bitte fragen Sie Ihren Bedarf tagesaktuell bei uns an.



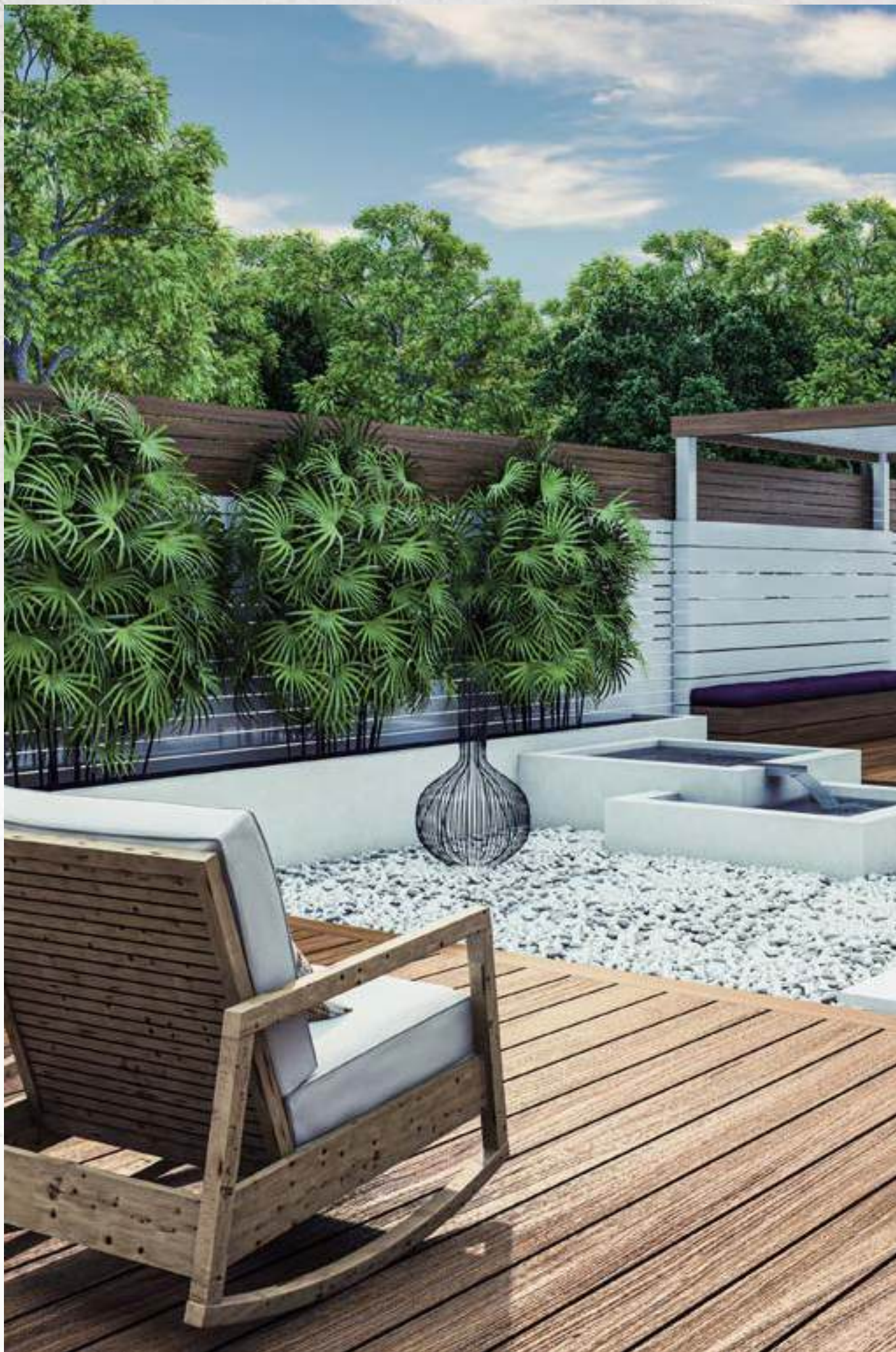



# TERRASSENDIELEN



Ob für die Terrasse oder den Sitzplatz natürliche Produkte wie Dielen aus Holz oder neue Produkte aus Verbundwerkstoff in Frage kommen, entscheidet der persönliche Geschmack. Die dauerhaft schöne Optik und Witterungsbeständigkeit ist bei guter Pflege für lange Zeit gewährleistet.





## BaStone BASIC BPC Hohlkammer-Terrassendielen

Terrassendielen aus dem BPC-Verbundwerkstoff besitzen das sicht- und spürbare Sinnerlebnis von Holz, verfügen aber über deutlich bessere Eigenschaften bei Haltbarkeit und Witterungsbeständigkeit. Die BaStone BASIC Hohlkammerdielen ist die leichteste und preiswerteste BaStone Terrassendielen.

**BPC-Dielen** bestehen aus einem hochwertigen Verbundwerkstoff, zusammengesetzt aus 60 % Bambusfasern, 30% recyceltem Kunststoff und 10% additiven Farbzusätzen. Sie sind wasserabweisend, in hohem Maße UV-stabil und weitgehend unempfindlich gegen Insektenfraß, Pilzbefall und Rissbildung. Außerdem sind sie farb- und formstabil.



Artikel	Ausführung	Größe in mm Stärke x Breite x Länge	Einheit	Artikel-Nr.	Preis zzgl. MwSt.	Preis inkl. MwSt.	Berechnung	Lagerorte
<b>1</b> BaStone BASIC BPC-Terrassendielen, Hohlkammerprofil silber	genutet/ glatt	22 x 140 x 4000	lfm	3593220	5,67 €	6,75 €	m	He
<b>2</b> BaStone EXPERT BPC-Terrassendielen, Vollprofil silber	genutet/ glatt	20 x 140 x 4000	lfm	3593217	7,52 €	8,95 €	m	F
<b>3</b> BaStone EXPERT BPC-Terrassendielen, Vollprofil anthrazit	genutet/ glatt	20 x 140 x 4000	lfm	3593216	7,52 €	8,95 €	m	F
<b>4</b> BaStone EXPERT BPC-Terrassendielen, Vollprofil braun	genutet/ glatt	20 x 140 x 4000	lfm	3593215	7,52 €	8,95 €	m	F
Unterkonstruktion BPC Hohlprofil	anthrazit	60 x 40 x 3600	lfm	970104	5,55 €	6,60 €	m	F
BaStone BPC L-Profil	mahaghoni	60 x 40 x 2900 mm	lfm	970107	5,04 €	6,00 €	m	He, F
BaStone BPC L-Profil	silber	60 x 40 x 2900 mm	lfm	970108	5,04 €	6,00 €	m	He, F
BaStone BPC Abschlußprofil	mahaghoni	60 x 10 x 2900 mm	lfm	970109	3,91 €	4,65 €	m	He, F
BaStone BPC Abschlußprofil	silber	60 x 10 x 2900 mm	lfm	970110	3,91 €	4,65 €	m	He, F





**Aktionspreis,**  
nur solange Vorrat reicht!



## BaStone PREMIUM BPC Hohlkammer- Terrassendielen

Die BaStone PREMIUM BPC Hohlkammer-Terrassendiele vereint alle Vorteile des Werkstoffs BPC in sich und überzeugt zusätzlich durch eine besonders edle und hochwertige Oberfläche mit fein geriffelter bzw. umseitiger stark gebürsteter Oberfläche. Der Aufbau der Hohlkammerdielen und die Stärke von 25 mm gewährleisten eine hohe Stabilität.



Artikel	Ausführung	Größe in mm Stärke x B x L	Einheit	Artikel-Nr.	Preis zzgl. MwSt.	Preis inkl. MwSt.	Berechnung	Lagerorte
<b>1</b> PREMIUM BPC-Terrassendiele	geriffelt/stark gebürstet anthrazit	25 x 250 x 4000	lfm	1568906	12,56 €* 14,95 €* (inkl. MwSt.)		m	F
<b>2</b> BaStone COEX-BPC-Terrassendiele, Massivprofil silbergrau	2-seitig Holzstruktur Oberfläche gebürstet	20 x 140 x 4000	lfm	3593219	10,04 € 11,95 € (inkl. MwSt.)		m	M
<b>3</b> „BaStone COEX-BPC-Terrassendiele, Massivprofil braun	2-seitig Holzstruktur Oberfläche gebürstet	20 x 140 x 4000	lfm	3593218	10,04 € 11,95 € (inkl. MwSt.)		m	M

**AUSLAUF-MODELL!**

Alle angegebenen Ab-Lager-Preise sind unverbindlich, Preisadjustierungen und Aufschläge können nachträglich erfolgen. Bitte fragen Sie Ihren Bedarf tagesaktuell bei uns an.  
\*Aktionspreis solange Vorrat reicht



PG20



**BPC-Dielen** bestehen aus einem hochwertigen Verbundwerkstoff, zusammengesetzt aus 60 % Bambusfasern, 30% recyceltem Kunststoff und 10% additiven Farbzuschlägen. Sie sind wasserabweisend, in hohem Maße UV-stabil und weitgehend unempfindlich gegen Insektenfraß, Pilzbefall und Rissbildung. Außerdem sind sie absolut farb- und formstabil. Keine Pflege nach dem Verlegen notwendig, Nachölen entfällt.



**BASTONE**

## BaStone PRESTIGE BPC-Massivprofil mit Schutzmantel

Die BaStone Prestige BPC Vollprofil-Terrassendiele mit zusätzlicher Schutzummantelung und zweifarbigem Maserung in Holzstruktur ist die neueste Generation pflegeleichter Außendielen.

Durch den Schutzmantel lassen sich die Dielen sehr leicht reinigen und Sie haben länger Freude an Ihrer Terrasse.



Artikel	Ausführung	Größe in mm Stärke x Breite x Länge	Einheit	Artikel- Nr.	Preis zzgl. MwSt.	Preis inkl. MwSt.	Berech- nung	Lager- orte
<b>1</b> Prestige Terrassendiele Komposit Massivprofil, Misty grey	Holzstruktur geschlif- fen, 1-seitig nutzbar	21 x 190 x 4000	lfm	3593214	17,61 €	20,95 €	m	He
<b>2</b> Prestige Terrassendiele Komposit Massivprofil, Medium grey	Holzstruktur geschlif- fen, 1-seitig nutzbar	21 x 190 x 4000	lfm	3593213	17,61 €	20,95 €	m	He
<b>3</b> Prestige Terrassendiele Komposit Massivprofil, Cumaru	Holzstruktur geschlif- fen, 1-seitig nutzbar	23 x 190 x 4000	lfm	3593212	17,61 €	20,95 €	m	F <b>AUSLAUF- MODELL!</b>
<b>4</b> Prestige Terrassendiele Komposit Massivprofil, Carbonised Osage	Holzstruktur geschlif- fen, 1-seitig nutzbar	23 x 190 x 4000	lfm	3593211	17,61 €	20,95 €	m	M <b>AUSLAUF- MODELL!</b>

He = Herborn, D = Dillenburg, N = Nisterau, A = Allendorf, F = Frankenberg, Ha = Hallenberg, R = Rosenthal, W = Wallau, M = Marburg





## Terrassendiele MOSO Bamboo N-durance

Die MOSO® Bamboo N-durance Terrassendiele ist eine massive Outdoor-Density®-Diele, die aus hochverdichteten Bambusstreifen hergestellt wird. Ihre warme braune Farbe entsteht durch eine Dampfdruckbehandlung des Bambusmaterials. „Bei der Herstellung von MOSO® Bamboo N-durance setzten wir eine neue Technologie ein. Diese Dielen überzeugen nicht nur durch ihre Stabilität und Langlebigkeit, sondern auch durch ihr warmes Braun und natürliches Aussehen.

MOSO® Bamboo N-durance ist eine bombierte Terrassendiele und hat dadurch einige sehr praktische Vorteile im Vergleich zu herkömmlichen Dielen. So kann beispielsweise bei der Verlegung auf ein Gefälle verzichtet werden.

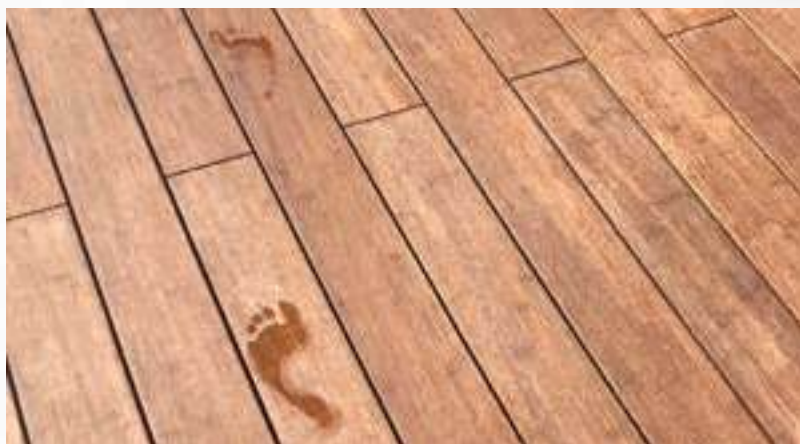

Artikel	Ausführung	Größe in mm Stärke x Breite x Länge	Ein- heit	Artikel-Nr.	Preis zzgl. MwSt.	Preis inkl. MwSt.	Berech- nung	Lagerorte
MOSO Bamboo N-durance Terrassendiele braun (muß jährlich mit Terrassenöl behandelt werden)	Stirnseitig Nut + Feder vorgeölt, bombiert /glatt Gefällefreie Verlegung möglich	20 x 155 x 1850	lfm	3092658	12,23 €	14,55 €	m	M

Alle angegebenen Ab-Lager-Preise sind unverbindlich, Preisadjustierungen und Aufschläge können nachträglich erfolgen. Bitte fragen Sie Ihren Bedarf tagesaktuell bei uns an.





## Moso Bamboo x-treme Terrassendielen

Bambus gehört zur Familie der Gräser. Mit Moso Bamboo X-Treme haben Sie eine wahrhaft ökologische und langlebige Alternative zu den immer knapper werdenden Tropenhölzern. Moso behandelt die Bambusstämme mit einem eigens entwickelten und patentierten Verfahren, um die Härte, Formstabilität und Widerstandsfähigkeit seiner Außendielen auf ein Niveau zu bringen, dass noch über dem der besten tropischen Hartholz-Arten liegt.

**Bambus:** Dauerhaftigkeitsklasse 1, Farbton dunkelbraun, schöne natürliche Holzoptik, extrem hart - stabiler als Bangkirai. Geringe Verzugsneigung. Kein Abstand an der Stirnseite der Dielen erforderlich, nur 5 - 6 mm Dehnungsfuge zwischen den Dielenlängsseiten nötig. Längsseitig genietet zur Clipverlegung. 25 Jahre Garantie.



GARANTIE

25  
JAHRE

© Andy Andresen by Qin International

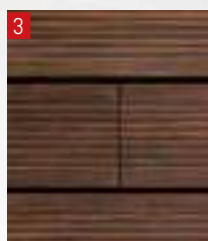
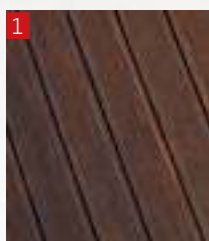

Jetzt mit bauaufsichtlicher  
Zulassung als tragende Profile  
für den Außenbereich, ideal für  
Balkone und Terrassen

Artikel	Ausführung	Größe in mm Stärke x Breite x Länge	Ein- heit	Artikel-Nr.	Preis zzgl. MwSt.	Preis inkl. MwSt.	Berech- nung	Lager- orte
<b>1</b> Moso Bamboo, x-treme Terrassendiele, Stirnseitig Nut + Feder	glatt/geriffelt, vorgeölt	20 x 137 x 1850	lfm	965791	9,75 €	11,60 €	m	He, F
<b>2</b> Moso Bamboo x-treme Terrassendiele, Stirnseitig Nut + Feder	bombiert /glatt, vorgeölt	20 x 155 x 1850	lfm	2412965	12,31 €	14,65 €	m	H
<b>2</b> Moso Bamboo x-treme Terrassendiele, Stirnseitig Nut + Feder	bombiert /gebürstet, vorgeölt	20 x 155 x 1850	lfm	3381798	12,56 €	14,95 €	m	F, M <b>NEU!</b>
<b>2</b> Moso Bamboo, x-treme Terrassendiele, Stirnseitig Nut + Feder	bombiert /gebürstet, vorgeölt	20 x 178 x 1850	lfm	3381797	14,92 €	17,75 €	m	F <b>NEU!</b>
<b>3</b> Moso Bamboo, x-treme Terrassendiele, Stirnseitig Nut + Feder	gebürstet/fein-geriffelt, vorgeölt	20 x 178 x 1850	lfm	1338775	12,56 €	14,95 €	m	He, F <b>AKTIONS- PREIS</b>
<b>4</b> Moso Bamboo x-treme Terrassendiele, Fischgrät	Stirnseitig Fasse vorgeölt, glatt/glatt	20 x 137 x 566	lfm	3092657	14,58 €	17,35 €	m	He <b>AUSLAUF- MODELL!</b>
Moso Bamboo X-treme Abschluss und Treppenkanten-Profil (Verlegung mit Clips oder zum verschrauben)	Stirnseitig Nut + Feder vorgeölt	65 x 30 x 1850	lfm	3092661	8,91 €	10,60 €	m	He
Moso Bamboo x-treme Unterkonstruktion		60 x 40 x 2440	lfm	1726069	8,99 €	10,70 €	m	He, F
Moso Bamboo x-treme Clipse Edelstahl A2 braun, 90 Stück	Schrauben 4,5x30 mm für 20 mm Dielen		Box	2412969	40,04 €	47,65 €	Stk.	He
Moso Bamboo x-treme Clipse Edelstahl A2 braun, 90 Stück	Start/Ende + Schrauben 4,5x30 mm		Box	1585484	31,68 €	37,70 €	Stk.	He

Alle angegebenen Ab-Lager-Preise sind unverbindlich, Preisanpassungen und Aufschläge können nachträglich erfolgen. Bitte fragen Sie Ihren Bedarf tagesaktuell bei uns an.

PG15



**Bambus:** Durch eine fein abgestimmte, bei ca. 200 Grad thermische und verdichtende Behandlung sind die Moso Bamboo X-treme Terrassendielen, Bankbohlen und Fassadenelemente bestens für den Einsatz im Outdoorbereich geeignet.



## Bambus-Banklatten und Fassadenprofile

Der Bambus wird in Längsrichtung in einzelne Stäbe gespalten. Diese werden hochkant gebündelt und mit wasserfesten Harzen - die nach EU-Normen geprüft und zugelassen sind - verpresst und verleimt. Aufgrund der Eigenschaften von Bambus und des Produktionsverfahrens stellen Bambus-Terrassendielen einen neuen Maßstab für Beständigkeit und Optik dar.

Artikel	Ausführung	Größe in mm Stärke x Breite x Länge	Einheit	Artikel-Nr.	Preis zzgl. MwSt.	Preis inkl. MwSt.	Berechnung	Lagerorte
1 Moso Bamboo x-treme Rhombus-Profil für Fassaden und Terrassenbau, braun	Stirnseitig Nut und Feder roh/glatt	18 x 137 x 1850 132 mm Deckbreite	lfm	1261960	10,63 €	12,65 €	m	He
1 Moso Bamboo x-treme Rhombus-Profil für Fassaden und Terrassenbau, braun	Stirnseitig Nut und Feder roh/glatt	18 x 75 x 1850 70 mm Deckbreite	lfm	2412974	6,22 €	7,40 €	m	He
2 Moso Bamboo x-treme Banklatte	6 mm gerundet Dünnschicht-lasur glatt	40 x 40 x 2000	lfm	1726067	8,53 €	10,15 €	m	He
		40 x 60 x 2000		1261959	12,44 €	14,80 €		
		40 x 90 x 2000		1261958	18,66 €	22,20 €		
		40 x 115 x 2000		1422976	22,90 €	27,25 €		

He = Herborn, D = Dillenburg, N = Nisterau, A = Allendorf, F = Frankenberg, Ha = Hallenberg, R = Rosenthal, W = Wallau, M = Marburg



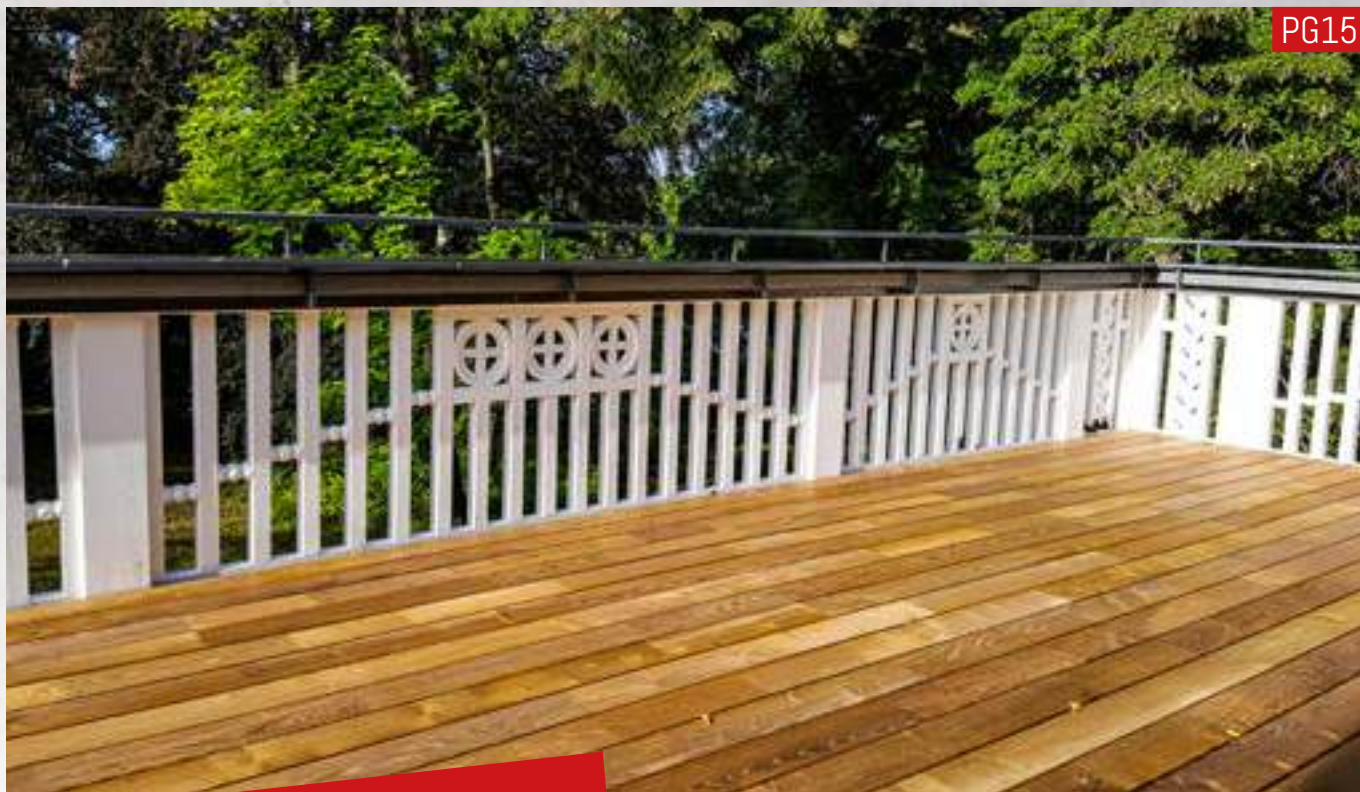

**Robinie:** Die Robinie ist ein nordamerikanisches Holz. Jean Robin brachte sie einst nach Europa, daher der Name. Die Robinie ist die einzige in Europa angebaute Holzart – die in Bezug auf Dauerhaftigkeit und Festigkeit vergleichbar mit Tropenhölzern ist.

## Massivholz-Terrassendielen

Der Farbton des frischen Robinienholzes ist gelblich bis hellbraun - sehr schnell goldbraun nach dunkelnd. Sie zeichnet sich durch eine sehr hohe natürliche Dauerhaftigkeit aus und gilt als das härteste in Europa angebaute Holz.



Artikel	Ausführung	Größe in mm Stärke x Breite x Länge	Einheit	Artikel-Nr.	Preis zzgl. MwSt.	Preis inkl. MwSt.	Berechnung	Lagerorte
Robinie Terrassendiele	glatt verleimt, gezinkt roh	23 x 120 x 6000	lfm	2814011	15,08 €	17,95 €	m	He
Robinie Unterkonstruktion	gezinkt roh	45 x 70 x 6000	lfm	2814012	12,98 €	15,45 €	m	He

**AUSLAUF-  
MODELL!**

**AUSLAUF-  
MODELL!**

Alle angegebenen Ab-Lager-Preise sind unverbindlich, Preisadjustierungen und Aufschläge können nachträglich erfolgen. Bitte fragen Sie Ihren Bedarf tagesaktuell bei uns an.



PG15



**Sibirische Lärche:** Dauerhaftigkeitsklasse 2-3, hellbraun, astiges Nadelholz aus Europa und Sibirien. Sehr formstabil, geringere Rissbildung als bei Douglasie. Kaum Harzkanäle im Kernholz.

## Massivholz-Terrassendielen

Holz ist noch immer der beliebteste Baustoff im Außenbereich. Die Natürlichkeit und Wärme des Materials ist unübertroffen. Die diversen Holzarten sind jedoch unterschiedlich haltbar und bedürfen der Pflege. Entscheiden Sie selbst, welches Holz für Ihre Anforderungen geeignet ist.



Artikel	Ausführung	Größe in mm Stärke x Breite x Länge	Einheit	Artikel-Nr.	Preis zzgl. MwSt.	Preis inkl. MwSt.	Berechnung	Lagerorte	
1 Sibirische Lärche Terrassendiele	beidseitig grob genutet	27 x 143 x 3000	lfm	661442	6,68 €	7,95 €	m	F	<b>AUSLAUF- MODELL!</b>
		27 x 143 x 4000		661447				F	
2 Sibirische Lärche Terrassendiele	beidseitig glatt	27 x 143 x 3000	lfm	2722706	6,68 €	7,95 €	m	F	<b>AUSLAUF- MODELL!</b>
		27 x 143 x 4000		2722707				F	
Sibirische Lärche Unterkonstruktion	glatt	70 x 45 x 3000 70 x 45 x 4000	lfm	661444 661443	5,84 €	6,95 €	m	F	<b>AUSLAUF- MODELL!</b>
Aussenbalken	Hartholz Walaba	45 x 68 x 3960	lfm	1041580	6,89 €	8,20 €	m	He	<b>NEU!</b>

He = Herborn, D = Dillenburg, N = Nisterau, A = Allendorf, F = Frankenberg, Ha = Hallenberg, R = Rosenthal, W = Wallau, M = Marburg





**Bioline Hochgebirgslärche aus Südtirol**  
Das gesamte jährlich verarbeitete Holz für Bioline Produkte wird in den Südtiroler und angrenzenden Wäldern geerntet. Die PEFC-Zertifizierung garantiert die Herkunft des Holzes aus nachhaltig bewirtschafteten Wäldern.



## Massivholz-Terrassendielen

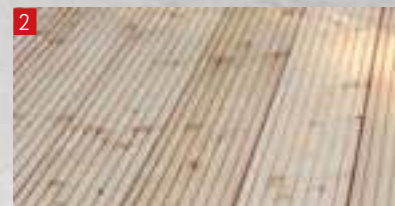

Artikel	Ausführung	Größe mm Stärke x Breite x Länge	Einheit	Artikel-Nr.	Preis zzgl. MwSt.	Preis inkl. MwSt.	Berechnung	Lagerorte	
1 Bioline Hochgebirgslärche Terrassendiele Struktura	beidseitig gebürstet, eine Sichtseite, gerundete Kanten	25 x 140 x 3.000	lfm	2904459	8,70 €	10,35 €	m	He	AUSLAUF- MODELL!
		25 x 140 x 4.000		2904460	8,70 €	10,35 €			
2 Bioline Hochgebirgslärche Terrassendiele Struktura	beidseitig grob	25 x 140 x 3000	lfm	2952154	7,35 €	8,75 €	m	F	NEU!
		25 x 140 x 4000		2952155	7,35 €	8,75 €			
		25 x 140 x 5000		2952156	7,35 €	8,75 €			
Bioline Hochgebirgslärche Unterkonstruktion	keilgezinkt, 4seitig gehobelt, Längskanten abgerundet	70 x 42 x 4000	lfm	2952158	7,69 €	9,15 €	m	F	NEU!

## Massivholz-Terrassendielen



**Douglasie:** Dauerhaftigkeitsklasse 3, Farbton hell-rotbraun. Astiges, sehr harzhaltiges Nadelholz aus Europa und Nordamerika. Preiswert, leicht zu verarbeiten, wenig formstabil, neigt zur Rissbildung.



Artikel	Ausführung	Größe in mm Stärke x Breite x Länge	Einheit	Artikel-Nr.	Preis zzgl. MwSt.	Preis inkl. MwSt.	Berechnung	Lagerorte
Douglasie Terrassendiele	Kombidielen Qualität I/ III nachsortiert eine Seite geriffelt, eine Seite Barfußprofil	27 x 145 x 3000	lfm	2583986	5,00 €	5,95 €	m	He
		27 x 145 x 4000		2330600	5,00 €	5,95 €		
		27 x 145 x 5000		2330601	5,00 €	5,95 €		
		40 x 146 x 4000		2330603	7,27 €	8,65 €		
Douglasie Terrassendiele	beidseitig grob genutet	28 x 145 x 3000	lfm	1033658	5,00 €	5,95 €	m	F
		28 x 145 x 4000		662234				
Douglasie Terrassendiele	beidseitig glatt	28 x 145 x 3000	lfm	2709290	5,00 €	5,95 €	m	F
Unterkonstruktion Douglasie		72 x 41 x 4000	lfm	2332042	4,29 €	5,10 €	m	He
		80 x 60 x 5000		2332046	6,85 €	8,15 €		He
		90 x 90 x 4000		2332048	11,18 €	13,30 €		He
Unterkonstruktion Douglasie		70 x 45 x 3000	lfm	895485	4,16 €	4,95 €	m	F
		70 x 45 x 4000		970137				

PG15



Verlegung mit REIF Duralink:



## REIF Dura-Link Unterkonstruktion

Mit REIF Dura-Link entscheiden Sie sich für ein neuartiges und außerordentlich durchdachtes Befestigungssystem, das bereits beim Bau der Unterkonstruktion seine Vorteile ausspielen kann. Durch das speziell entwickelte Alu-Nutprofil ist eine präzise und schnelle Positionierung aller Beschlagteile möglich. Die Fixierung erfolgt durch die Schraubnut.

Durch das geringe Auflagenmaß wird außerdem Staunässe verhindert.



Artikel	Farbe/Ausführung	Größe in mm Stärke x Breite x Länge	Artikel-Nr.	Preis zzgl. MwSt.	Preis inkl. MwSt.	Berechnung	Lagerorte
<b>1</b> Reif DuraBeam 3.1 Alu-Profil Renovierungsschiene	-	34 x 34 x 4000	1087936	11,30 €	13,45 €	m	F, He, M
<b>2</b> Reif DuraBeam 4.0 Alu-Profil Basisschiene <b>MINI</b>	-	17 x 34 x 3000	2852623	8,15 €	9,70 €	m	F, He, M
<b>3</b> Reif DuraBeam 6.0 Alu-Profilschiene „Die Universelle“	-	43 x 34 x 6000	2852624	13,95 €	16,60 €	m	F, He
<b>4</b> Reif DuraBeam 5.0 Alu-Profilschiene „Die Leichte“	-	49 x 34 x 4000	1261799	8,28 €	9,85 €	m	He <b>AUSLAUF-MODELL!</b>
<b>4</b> Reif DuraBeam 7.0 Alu-Profilschiene „Die Leichte“	-	34 x 34 x 4000	3297218	8,28 €	9,85 €	m	He
<b>5</b> Reif DuraBeam 10.0 Alu-Verstärkungs- Profilschiene „Strong“	Das Profil muss beidseitig angewendet werden	63 x 21 x 3000	2852625	17,27 €	20,55 €	m	Ab Werk
Reif Bohrschablone „Dura Fit“	Passend für sämtliche DuraBeam Profile	-	1748052	69,76 €	83,02 €	Set-Preis	He 



Artikel	Farbe/Ausführung	Artikel-Nr.	Preis zzgl. MwSt.	Preis inkl. MwSt.	Berechnung	Lagerorte
Reif DuraFix Z90 <b>MINI</b> Verbindungselement 90°	verzinkt, 40 Stk./VE	2852626	1,48 €	1,76 €	Stk.	F, He, M
Reif DuraFix Z180 <b>MINI</b> Verbindungselement 180°	verzinkt, 40 Stk./VE	2852627	1,14 €	1,36 €	Stk.	F, He, M
Reif DuraFix Z 90 Verbindungselement 90°	verzinkt, 40 Stk./VE	1417748	1,51 €	1,80 €	Stk.	F, He, M
Reif DuraFix Z 90 + Winkel zum Befestigen auf Beton- platten (Noppen an kurzer Seite)	verzinkt, 40 Stk./VE	1575041	1,51 €	1,80 €	Stk.	He, M
Reif DuraFix Z 180 Längsverbinder	verzinkt, 40 Stk./VE	1331462	1,19 €	1,42 €	Stk.	F, He, M
Reif DuraFix Z vario Verbindungselement variabel	verzinkt, 40 Stk./VE	1331461	1,23 €	1,46 €	Stk.	F, He, M
Reif DuraLift Höhen- ausgleich ohne Pad	verzinkt 30 Stk./VE	1336386	4,13 €	4,91 €	Stk.	F, He, M
Reif DuraPad 5 mm Gummigranulat für Duralift ø 67 mm	60 Stk./VE	1336387	0,88 €	1,05 €	Stk.	F, He, M
Reif DuraPad 10mm Gummigranulat für Duralift ø 67 mm	60 Stk./VE	1417749	1,03 €	1,22 €	Stk.	He, M
Reif Revisionsstück „Flip“	30 Stk./VE	1748049	2,90 €	3,45 €	Stk.	He, M
Reif Randabschlusswinkel „L-Winkel“	20 Stk./VE	2852638	5,92 €	7,04 €	Stk.	He
Reif DuraLink Verbinder ZU 90 verzinkt inkl. Schrauben, für doppelte UK bei DuraBeam 5.0	10 Stk./VE	1423387	4,77 €	5,68 €	Stk.	He
Reif Dura Link Verbinder ZU 400 für Gefachabstand 400 mm	10 Stk./VE	1575042	5,85 €	6,96 €	Stk.	He
Reif Dura Link Verbinder ZU 462 für Gefachabstand 463 mm für Moso Dielen	10 Stk./VE	1575043	6,18 €	7,36 €	Stk.	He, M
Reif Dura Link Verbinder ZU 500 für Gefachabstand 500 mm	10 Stk./VE	1575044	6,36 €	7,57 €	Stk.	He
Reif Dura Link Verbinder ZU 350 - 615 mm für variablen Gefachabstand von 350 - 615 mm	10 Stk./VE	2852633	10,22 €	12,16 €	Stk.	M







Artikel	Farbe/Ausführung	Artikel-Nr.	Preis zzgl. MwSt.	Preis inkl. MwSt.	Berechnung	Lagerorte
Reif Dura Stone S-Winkel für Dura Beam 3.0 + 6.0 und 20 mm Belagstärke "	30 Stk./VE	2852975	2,43 €	2,89 €	Stk.	He, M
Reif Dura Stone S-Winkel für Dura Beam 3.0 + 6.0 und 25 mm Belagstärke	30 Stk./VE	2852976	2,43 €	2,89 €	Stk.	He, M
Reif Dura Stone Randabschlussblende 70 mm hoch, 3000 mm lang	natur eloxiert	1748054	11,17 €	13,29 €	m	He
Reif Dura Stone Randabschlussblende 70 mm hoch, 3000 mm lang	RAL 7016 anthrazit	2583428	14,84 €	17,66 €	m	He
Reif Dura Stone Entwässerungsrinne, einteilig, 20 mm hoch oder einteilig, 25 mm hoch, je 145 mm breit, 2000 mm lang	Aluminum Almg 3	2852640 2852641	109,06 € 117,41 €	129,78 € 139,72 €	Stk.	Ab Werk
Reif Dura Clip Z1 Randklammer 08/08 für Dura Beam 3.0+5.0	verzinkt 30 Stk./VE	1331463	1,97 €	2,34 €	Stk.	F, He, M
Reif Dura Clip Z1 Randklammer 08/08 für Dura Beam <b>MINI</b>	verzinkt 30 Stk./VE	2852628	1,92 €	2,28 €	Stk.	F, He, M
Reif DuraClip Chevron Fischgrätverlegung Rand Clip	verzinkt, schwarz lackiert 100 Stk./VE inkl. Schrauben	3414953	1,04 €	1,24 €	Stk.	He
Reif DuraClip Z2 Befestigungsclip, 6/6, inkl. Schrauben	verzinkt, für alle BaStone + Bamboo X-treme Terrassendielen, 175 Stk./VE	1336385	0,99 €	1,18 €	Stk.	F, He, M
Reif DuraClip Z2 Befestigungsclip, 6/6, inkl. Schrauben für Dura Beam <b>MINI</b>	verzinkt, für alle BaStone + Bamboo X-treme Terrassendielen 175 Stk./VE	2852632	0,94 €	1,12 €	Stk.	F, He, M
Reif DuraClip Z2 Befestigungsclip, 6/9,5 inkl. Schrauben	verzinkt, für sibirische Lärche Dielen 50 Stk./VE	2852631	1,04 €	1,24 €	Stk.	He
Reif DuraClip Z2 Befestigungsclip, 6/9,5 inkl. Schrauben	verzinkt, für sibirische Lärche Dielen 175 Stk./VE	142 3388	0,99 €	1,18 €	Stk.	He
Reif DuraClip Chevron Fischgrätverlegung Mittel Clip	verzinkt, schwarz lackiert 100 Stk./VE inkl. Schrauben	3414954	1,06 €	1,26 €	Stk.	He
Reif Terrassenschrauben 5 x 45 mm	400 Stk./VE	2852635	103,33 €	122,96 €	VE	He
Reif Senkkopf-Schrauben 4,8 x 19 mm für die Montage von Fugenkreuzen	100 Stk./VE	1748053	14,47 €	17,22 €	VE	He, M
Reif Flachkopf-Schrauben 4,8 x 38 mm Ersatzschrauben für DuraClip	100 Stk./VE	2583462	19,62 €	23,35 €	VE	He
Reif Flachkopf-Schrauben <b>MINI</b> 4,8 x 24 mm	100 Stk./VE	2852644	17,37 €	20,68 €	VE	He, M
Reif Flachkopf-Schrauben 4,8 x 22 mm für DuraFix Verbindungselemente	100 Stk./VE	1320510	10,66 €	12,68 €	VE	He, M
Reif Panhead-Schrauben 4,8 x 19 mm für die Fixierung der Profile am Klick-Adapter	100 Stk./VE	2583449	12,85 €	15,29 €	VE	He, M











# GABIONEN UND ZAUNSYSTEME



Gabionen sind die beste Wahl, wenn es darum geht, einfach, schnell, kostengünstig und effektiv Böschungen abzufangen, Sicht- oder Schallschutzmaßnahmen durchzuführen bzw. Stützwände zu errichten. Die Möglichkeit der Füllung mit unterschiedlichem Natursteinmaterial verleihen den Gabionen einen unverwechselbaren Charakter.







Lieferung inklusive aller Zubehörteile.

## Gabionen-Körbe

Drahtstärke 4,5 mm

Korb A = Grundkorb: Korb rundum geschlossen

Korb B = Erweiterungskorb seitlich:  
eine Seitenwand fehlt

Korb C = Erhöhungskorb: Boden fehlt

Korb D = Erhöhungs- und Erweiterungskorb:  
Boden und Seitenwand fehlen



Korbgröße in cm	Korb	Artikel-Nr.	Preis zzgl. MwSt. Gabione 50/100 MW	Preis inkl. MwSt. Gabione 50/100 MW	Lager- orte
200 x 100 x 100	A	1062441	187,10 €	222,65 €	He
	B	1062442	163,73 €	194,84 €	
	C	1062443	145,26 €	172,86 €	
	D	1062444	123,90 €	147,44 €	
200 x 50 x 100	A	1062445	141,77 €	168,71 €	He
	B	1062446	127,50 €	151,72 €	
	C	1062447	99,94 €	118,92 €	
	D	1062448	89,66 €	106,69 €	
200 x 50 x 50	A	1062449	97,66 €	116,21 €	He
	B	1062450	88,45 €	105,25 €	
	C	1062451	71,60 €	85,20 €	
	D	1062452	63,52 €	75,58 €	
200 x 25 x 100	A	1062453	128,33 €	152,71 €	He
	B	1062454	118,37 €	140,87 €	
	C	1062455	109,66 €	130,50 €	
	D	1062456	100,83 €	119,99 €	
200 x 25 x 50	A	1062457	88,21 €	104,97 €	He
	B	1062458	82,13 €	97,73 €	
	C	1062459	69,55 €	82,76 €	
	D	1062460	64,59 €	76,86 €	
100 x 100 x 100	A	1062465	121,22 €	144,25 €	He
	B	1062466	97,85 €	116,44 €	
	C	1062467	97,85 €	116,44 €	
	D	1062468	76,48 €	91,02 €	
100 x 50 x 100	A	1062473	88,36 €	105,15 €	He
	B	1062474	74,09 €	88,16 €	
	C	1062475	74,09 €	88,16 €	
	D	1062476	60,93 €	72,51 €	
100 x 25 x 100	A	1062477	75,13 €	89,41 €	He
	B	1062478	66,30 €	78,90 €	
	C	1062479	66,30 €	78,90 €	
	D	1062480	57,47 €	68,39 €	

AUSLAUF-  
MODELL!

AUSLAUF-  
MODELL!

AUSLAUF-  
MODELL!

AUSLAUF-  
MODELL!

AUSLAUF-  
MODELL!

AUSLAUF-  
MODELL!

AUSLAUF-  
MODELL!

AUSLAUF-  
MODELL!





Gabionen fügen sich ausgezeichnet ins Landschaftsbild ein.

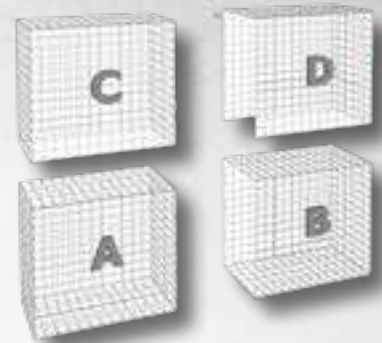

Maschenweite (MW) 50/100

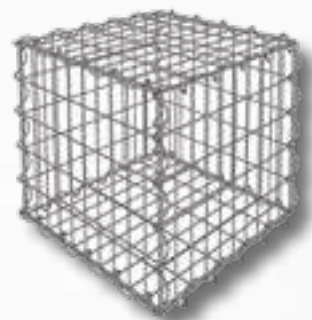

Maschenweite (MW) 50/100

Korbgröße in cm	Korb	Artikel-Nr.	Preis zzgl. MwSt. Gabione 50/100 MW	Preis inkl. MwSt. Gabione 50/100 MW	Lagerorte
100 x 100 x 50	A	1062485	85,85 €	102,17 €	He <b>AUSLAUF-MODELL!</b>
	B	1062486	71,58 €	85,18 €	
	C	1062487	62,49 €	74,36 €	
	D	1062488	52,21 €	62,13 €	
100 x 50 x 50	A	1062493	61,04 €	72,64 €	He <b>AUSLAUF-MODELL!</b>
	B	1062494	51,83 €	61,68 €	
	C	1062495	46,76 €	55,65 €	
	D	1062496	38,68 €	46,03 €	
100 x 25 x 50	A	1062497	49,30 €	58,67 €	He <b>AUSLAUF-MODELL!</b>
	B	1062498	43,22 €	51,43 €	
	C	1062499	43,35 €	51,59 €	
	D	1062500	34,39 €	40,92 €	
50 x 50 x 50	A	1062505	43,01 €	51,19 €	He <b>AUSLAUF-MODELL!</b>
	B	1062506	33,81 €	40,23 €	
	C	1062507	33,81 €	40,23 €	
	D	1062508	25,72 €	30,61 €	

Alle angegebenen Ab-Lager-Preise sind unverbindlich, Preisadjustierungen und Aufschläge können nachträglich erfolgen. Bitte fragen Sie Ihren Bedarf tagesaktuell bei uns an.





**NEU!**

## Haselnuss Rollzaun

Rollzäune aus Haselnuss sind flexibel und können leicht an verschiedene Geländeformen angepasst werden. Haselnussholz ist robust und widerstandsfähig gegen Witterungseinflüsse, was eine lange Lebensdauer des Zauns gewährleistet.



Artikel	Farbe/Ausführung	Artikel-Nr.	Einheit	Preis zzgl. MwSt.	Preis inkl. MwSt.	Lager- orte
1 Haselnuss Rollzaun Lattenabstand 7-8 cm	silbrig-grau patiniert 90 cm hoch 10,00 m lang 120 cm hoch 10,00 m lang	1336443	m	7,77 €	9,25 €	He
		1336444		9,87 €	11,75 €	
1 Haselnuss Rollzaun Lattenabstand 3-4 cm	silbrig-grau patiniert 90 cm hoch 5,00 m lang 120 cm hoch 5,00 m lang	1336439	m	13,87 €	16,50 €	He
		1336440		16,64 €	19,80 €	
2 Kastanien-Pfähle naturgewachsen, gespitzt	Ø 6 bis 10 cm, Länge 1,20 m Ø 6 bis 10 cm, Länge 1,50 m Ø 6 bis 10 cm, Länge 1,80 m	671059	Stk	6,60 €	7,85 €	He
		671060		8,28 €	9,85 €	
		671061		9,92 €	11,80 €	





Stabil und  
sicher!

## Doppelstab-Mattenzaun

**Doppelstabmatte:** Ausführung MW 50/200, feuerverzinkt 8/8/6 mm, Breite 2.500 mm

Artikel	Länge in cm	Höhe in mm	Artikel-Nr.	Preis zzgl. MwSt.	Preis inkl. MwSt.	Berechnung	Lagerorte
Doppelstabmatte	250	608	116280	48,40 €	57,60 €	Stk.	Ab Werk
Doppelstabmatte	250	808	116281	58,90 €	70,09 €	Stk.	He
Doppelstabmatte	250	1008	116282	70,70 €	84,13 €	Stk.	He
Doppelstabmatte	250	1208	116283	83,80 €	99,72 €	Stk.	He
Doppelstabmatte	250	1408	116284	95,70 €	113,88 €	Stk.	He
Doppelstabmatte	250	1608	116285	107,50 €	127,93 €	Stk.	He
Doppelstabmatte	250	1830	116286	120,00 €	142,80 €	Stk.	Ab Werk
Doppelstabmatte	250	2030	116287	131,20 €	156,13 €	Stk.	He
Doppelstabmatte	250	2230	116288	147,30 €	175,29 €	Stk.	Ab Werk
Doppelstabmatte	250	2430	116289	161,30 €	191,95 €	Stk.	Ab Werk

**Doppelstabmatte:** Ausführung MW 50/200, feuerverzinkt nach EN 1090 und beschichtet, RAL 6005 moosgrün, 8/8/6 mm, Breite 2.500 mm

Artikel	Länge in cm	Höhe in mm	Artikel-Nr.	Preis zzgl. MwSt.	Preis inkl. MwSt.	Berechnung	Lagerorte
Doppelstabmatte	250	608	116304	57,00 €	67,83 €	Stk.	Ab Werk
Doppelstabmatte	250	808	116305	70,20 €	83,54 €	Stk.	He
Doppelstabmatte	250	1008	116306	80,30 €	95,56 €	Stk.	He
Doppelstabmatte	250	1208	116307	95,30 €	113,41 €	Stk.	He
Doppelstabmatte	250	1408	116308	108,20 €	128,76 €	Stk.	Ab Werk
Doppelstabmatte	250	1608	116309	121,80 €	144,94 €	Stk.	Ab Werk
Doppelstabmatte	250	1830	116310	134,90 €	160,53 €	Stk.	Ab Werk
Doppelstabmatte	250	2030	116311	147,80 €	175,88 €	Stk.	Ab Werk
Doppelstabmatte	250	2230	116312	167,80 €	199,68 €	Stk.	Ab Werk
Doppelstabmatte	250	2430	116313	183,60 €	218,48 €	Stk.	Ab Werk

Bei Ware die „ab Werk“  
gekennzeichnet ist,  
kommen zusätzlich 16,50 €  
zzgl. MwSt. (19,64 € inkl.  
MwSt) für die Kommissio-  
nierung hinzu.





PG1β



Bei Ware die „ab Werk“ gekennzeichnet ist, kommen zusätzlich 16,50 € zzgl. MwSt. (19,64 € inkl. MwSt) für die Kommissionierung hinzu.

**Doppelstabmatte:** Ausführung MW 50/200, feuerverzinkt nach EN 1090 und beschichtet, RAL 7016 anthrazit, 8/8/6 mm, Breite 2.500 mm

Artikel	Länge in cm	Höhe in mm	Artikel-Nr.	Preis zzgl. MwSt.	Preis inkl. MwSt.	Berechnung	Lagerorte
Doppelstabmatte	250	608	135395	57,00 €	67,83 €	Stk.	Ab Werk
Doppelstabmatte	250	808	135396	70,20 €	83,54 €	Stk.	He
Doppelstabmatte	250	1008	135397	80,30 €	95,56 €	Stk.	He
Doppelstabmatte	250	1208	135398	95,30 €	113,41 €	Stk.	He
Doppelstabmatte	250	1408	135399	108,20 €	128,76 €	Stk.	He
Doppelstabmatte	250	1608	135400	121,80 €	144,94 €	Stk.	He
Doppelstabmatte	250	1830	135401	134,90 €	160,53 €	Stk.	He
Doppelstabmatte	250	2030	135402	147,80 €	175,88 €	Stk.	Ab Werk
Doppelstabmatte	250	2230	135403	167,80 €	199,68 €	Stk.	Ab Werk
Doppelstabmatte	250	2430	135404	183,60 €	218,48 €	Stk.	Ab Werk

**VD-Doppelstabmatte:** Ausführung MW 50/200 aus verzinkten Drähten und beschichtet, RAL 7016 anthrazit, 8/8/6 mm, Breite 2500 mm

Artikel	Länge in cm	Höhe in mm	Artikel-Nr.	Preis zzgl. MwSt.	Preis inkl. MwSt.	Berechnung	Lagerorte
Doppelstabmatte	250	608	1247341	39,70 €	47,24 €	Stk.	Ab Werk
Doppelstabmatte	250	808	1247342	51,10 €	60,81 €	Stk.	D
Doppelstabmatte	250	1008	1247343	62,30 €	74,14 €	Stk.	D
Doppelstabmatte	250	1208	1247344	73,40 €	87,35 €	Stk.	D
Doppelstabmatte	250	1408	1247345	83,90 €	99,84 €	Stk.	D
Doppelstabmatte	250	1608	1247346	97,60 €	116,14 €	Stk.	D
Doppelstabmatte	250	1830	1247347	107,20 €	127,57 €	Stk.	D
Doppelstabmatte	250	2030	1247348	114,20 €	135,90 €	Stk.	D
Doppelstabmatte	250	2230	1247349	126,90 €	151,01 €	Stk.	Ab Werk
Doppelstabmatte	250	2430	1247350	138,70 €	165,05 €	Stk.	Ab Werk





Bei Ware die „ab Werk“ gekennzeichnet ist, kommen zusätzlich 16,50 € zzgl. MwSt. (19,64 € inkl. MwSt) für die Kommissionierung hinzu.

Doppelstab-Mattenzäune finden gleichermaßen Ihren Einsatz als Einzäunung beim Privatgrundstück, gewerblichen Objekt oder auch als Ballfangzaun.

## Doppelstab-Mattenzaun

**Doppelstabmatte:** Ausführung MW 50/200, feuerverzinkt nach EN 1090, 6/6/5 mm, Breite 2.500 mm

Artikel	Länge in cm	Höhe in mm	Artikel-Nr.	Preis zzgl. MwSt.	Preis inkl. MwSt.	Berechnung	Lagerorte
Doppelstabmatte	250	608	869760	35,30 €	42,01 €	Stk.	Ab Werk
Doppelstabmatte	250	808	869761	38,90 €	46,29 €	Stk.	Ab Werk
Doppelstabmatte	250	1008	869762	46,60 €	55,45 €	Stk.	Ab Werk
Doppelstabmatte	250	1208	869763	56,20 €	66,88 €	Stk.	Ab Werk
Doppelstabmatte	250	1408	869764	64,00 €	76,16 €	Stk.	Ab Werk
Doppelstabmatte	250	1608	869765	71,70 €	85,32 €	Stk.	Ab Werk
Doppelstabmatte	250	1830	869766	79,80 €	94,96 €	Stk.	Ab Werk
Doppelstabmatte	250	2030	869767	87,20 €	103,77 €	Stk.	Ab Werk

**Doppelstabmatte:** Ausführung MW 50/200, feuerverzinkt nach EN 1090 und beschichtet, RAL 6005 moosgrün, 6/6/5 mm, Breite 2.500 mm

Artikel	Länge in cm	Höhe in mm	Artikel-Nr.	Preis zzgl. MwSt.	Preis inkl. MwSt.	Berechnung	Lagerorte
Doppelstabmatte	250	608	869768	43,80 €	52,12 €	Stk.	Ab Werk
Doppelstabmatte	250	808	869769	50,20 €	59,74 €	Stk.	Ab Werk
Doppelstabmatte	250	1008	869770	56,20 €	66,88 €	Stk.	Ab Werk
Doppelstabmatte	250	1208	869771	67,70 €	80,56 €	Stk.	Ab Werk
Doppelstabmatte	250	1408	869772	76,40 €	90,92 €	Stk.	Ab Werk
Doppelstabmatte	250	1608	869773	86,00 €	102,34 €	Stk.	Ab Werk
Doppelstabmatte	250	1830	869774	94,80 €	112,81 €	Stk.	Ab Werk
Doppelstabmatte	250	2030	869775	103,80 €	123,52 €	Stk.	Ab Werk

**Doppelstabmatte:** Ausführung MW 50/200, feuerverzinkt nach EN 1090 und beschichtet, RAL 7016 anthrazit, 6/6/5 mm, Breite 2.500 mm

Artikel	Länge in cm	Höhe in mm	Artikel-Nr.	Preis zzgl. MwSt.	Preis inkl. MwSt.	Berechnung	Lagerorte
Doppelstabmatte	250	608	869776	43,80 €	52,12 €	Stk.	Ab Werk
Doppelstabmatte	250	808	869777	50,20 €	59,74 €	Stk.	Ab Werk
Doppelstabmatte	250	1008	845848	56,20 €	66,88 €	Stk.	He
Doppelstabmatte	250	1208	869778	67,70 €	80,56 €	Stk.	Ab Werk
Doppelstabmatte	250	1408	869779	76,40 €	90,92 €	Stk.	Ab Werk
Doppelstabmatte	250	1608	869780	86,00 €	102,34 €	Stk.	Ab Werk
Doppelstabmatte	250	1830	869781	94,80 €	112,81 €	Stk.	Ab Werk
Doppelstabmatte	250	2030	869782	103,80 €	123,52 €	Stk.	Ab Werk





## Zaunpfähle



**Profilrohrpfahl 60/40 mm feuerverzinkt mit Satteldachabdeckung**  
 Höhen 120 u. 140 cm inkl. 3 Schrauben, Höhen 160 u. 180 cm inkl. 4 Schrauben  
 Höhen 200 u. 220 cm inkl. 5 Schrauben, Höhen 240 u. 260 cm inkl. 6 Schrauben  
 Höhen 280 u. 300 cm inkl. 7 Schrauben

Artikel	Höhe in cm	für Zaunhöhe in mm	Artikel-Nr.	Preis zzgl. MwSt.	Preis inkl. MwSt.	Berechnung	Lagerorte
Profilrohrpfahl m. Profilschiene	120	608	116314	26,10 €	31,06 €	Stk.	Ab Werk
Profilrohrpfahl m. Profilschiene	140	808	116315	29,80 €	35,46 €	Stk.	He
Profilrohrpfahl m. Profilschiene	160	1008	116316	34,60 €	41,17 €	Stk.	He
Profilrohrpfahl m. Profilschiene	180	1208	116317	38,30 €	45,58 €	Stk.	He
Profilrohrpfahl m. Profilschiene	200	1408	116318	43,20 €	51,41 €	Stk.	He
Profilrohrpfahl m. Profilschiene	220	1608	116319	46,80 €	55,69 €	Stk.	He
Profilrohrpfahl m. Profilschiene	240	1830	116320	51,70 €	61,52 €	Stk.	Ab Werk
Profilrohrpfahl m. Profilschiene	260	2030	116321	55,30 €	65,81 €	Stk.	He
Profilrohrpfahl m. Profilschiene	280	2230	116322	60,30 €	71,76 €	Stk.	Ab Werk
Profilrohrpfahl m. Profilschiene	300	2430	116323	63,90 €	76,04 €	Stk.	Ab Werk





**Profilrohrpfahl 60/40 mm, RAL 6005 moosgrün mit Satteldachabdeckung**  
 Höhen 120 u. 140 cm inkl. 3 Schrauben, Höhen 160 u. 180 cm inkl. 4 Schrauben  
 Höhen 200 u. 220 cm inkl. 5 Schrauben, Höhen 240 u. 260 cm inkl. 6 Schrauben  
 Höhen 280 u. 300 cm inkl. 7 Schrauben

Artikel	Höhe in cm	für Zaunhöhe in mm	Artikel-Nr.	Preis zzgl. MwSt.	Preis inkl. MwSt.	Berechnung	Lagerorte
Profilrohrpfahl m. Profilschiene	120	608	116324	27,00 €	32,13 €	Stk.	Ab Werk
Profilrohrpfahl m. Profilschiene	140	808	116325	30,30 €	36,06 €	Stk.	Ab Werk
Profilrohrpfahl m. Profilschiene	160	1008	116326	35,40 €	42,13 €	Stk.	He
Profilrohrpfahl m. Profilschiene	180	1208	116327	38,70 €	46,05 €	Stk.	He
Profilrohrpfahl m. Profilschiene	200	1408	116328	43,80 €	52,12 €	Stk.	He
Profilrohrpfahl m. Profilschiene	220	1608	116329	47,20 €	56,17 €	Stk.	Ab Werk
Profilrohrpfahl m. Profilschiene	240	1830	116330	52,20 €	62,12 €	Stk.	Ab Werk
Profilrohrpfahl m. Profilschiene	260	2030	116331	55,60 €	66,16 €	Stk.	Ab Werk
Profilrohrpfahl m. Profilschiene	280	2230	116332	60,60 €	72,11 €	Stk.	Ab Werk
Profilrohrpfahl m. Profilschiene	300	2430	116333	64,00 €	76,16 €	Stk.	Ab Werk



**Profilrohrpfahl 60/40 mm RAL 7016 anthrazit mit Satteldachabdeckung**  
 Höhen 120 u. 140 cm inkl. 3 Schrauben, Höhen 160 u. 180 cm inkl. 4 Schrauben  
 Höhen 200 u. 220 cm inkl. 5 Schrauben, Höhen 240 u. 260 cm inkl. 6 Schrauben  
 Höhen 280 u. 300 cm inkl. 7 Schrauben

Artikel	Höhe in cm	für Zaunhöhe in mm	Artikel-Nr.	Preis zzgl. MwSt.	Preis inkl. MwSt.	Berechnung	Lagerorte
Profilrohrpfahl m. Profilschiene	120	608	135405	27,00 €	32,13 €	Stk.	Ab Werk
Profilrohrpfahl m. Profilschiene	140	808	135406	30,30 €	36,06 €	Stk.	He
Profilrohrpfahl m. Profilschiene	160	1008	135407	35,40 €	42,13 €	Stk.	He
Profilrohrpfahl m. Profilschiene	180	1208	135408	38,70 €	46,05 €	Stk.	He
Profilrohrpfahl m. Profilschiene	200	1408	135409	43,80 €	52,12 €	Stk.	He
Profilrohrpfahl m. Profilschiene	220	1608	135410	47,20 €	56,17 €	Stk.	He
Profilrohrpfahl m. Profilschiene	240	1830	135411	52,20 €	62,12 €	Stk.	He
Profilrohrpfahl m. Profilschiene	260	2030	135412	55,60 €	66,16 €	Stk.	Ab Werk
Profilrohrpfahl m. Profilschiene	280	2230	135413	60,60 €	72,11 €	Stk.	Ab Werk
Profilrohrpfahl m. Profilschiene	300	2430	135414	64,00 €	76,16 €	Stk.	Ab Werk

# Zaunpfähle

**Profilrohrpfahl 60/40mm feuerverzinkt mit Bodenplatte.** Ohne Befestigungsmaterial.

Höhen 120 u. 140 cm inkl. 3 Schrauben, Höhen 160 u. 180 cm inkl. 4 Schrauben

Höhen 200 u. 220 cm inkl. 5 Schrauben, Höhen 240 u. 260 cm inkl. 6 Schrauben

Höhen 280 u. 300 cm inkl. 7 Schrauben



Artikel	Höhe in mm	für Zaunhöhe in cm	Artikel-Nr.	Preis zzgl. MwSt.	Preis inkl. MwSt.	Berechnung	Lagerorte
Profilrohrpfahl m. Bodenplatte	685	60	1181210	36,00 €	42,84 €	Stk.	Ab Werk
Profilrohrpfahl m. Bodenplatte	885	80	1181211	40,60 €	48,31 €	Stk.	Ab Werk
Profilrohrpfahl m. Bodenplatte	1085	100	1181212	46,30 €	55,10 €	Stk.	Ab Werk
Profilrohrpfahl m. Bodenplatte	1285	120	1181213	51,10 €	60,81 €	Stk.	Ab Werk
Profilrohrpfahl m. Bodenplatte	1485	140	1181214	59,10 €	70,33 €	Stk.	Ab Werk
Profilrohrpfahl m. Bodenplatte	1685	160	1181215	64,60 €	76,87 €	Stk.	Ab Werk
Profilrohrpfahl m. Bodenplatte	1885	180	1181216	70,70 €	84,13 €	Stk.	Ab Werk
Profilrohrpfahl m. Bodenplatte	2085	203	1181217	75,70 €	90,08 €	Stk.	Ab Werk
Profilrohrpfahl m. Bodenplatte	2285	223	1181218	93,70 €	111,50 €	Stk.	Ab Werk
Profilrohrpfahl m. Bodenplatte	2485	243	1181219	98,60 €	117,33 €	Stk.	Ab Werk

**Profilrohrpfahl 60/40 mm, RAL 6005 moosgrün mit Bodenplatte.** Ohne Befestigungsmaterial.

Höhen 120 u. 140 cm inkl. 3 Schrauben, Höhen 160 u. 180 cm inkl. 4 Schrauben

Höhen 200 u. 220 cm inkl. 5 Schrauben, Höhen 240 u. 260 cm inkl. 6 Schrauben

Höhen 280 u. 300 cm inkl. 7 Schrauben



Artikel	Höhe in mm	für Zaunhöhe in cm	Artikel-Nr.	Preis zzgl. MwSt.	Preis inkl. MwSt.	Berechnung	Lagerorte
Profilrohrpfahl m. Bodenplatte	685	60	1181220	41,70 €	49,62 €	Stk.	Ab Werk
Profilrohrpfahl m. Bodenplatte	885	80	1181221	47,40 €	56,41 €	Stk.	Ab Werk
Profilrohrpfahl m. Bodenplatte	1085	100	1181222	54,50 €	64,86 €	Stk.	Ab Werk
Profilrohrpfahl m. Bodenplatte	1285	120	1181223	60,60 €	72,11 €	Stk.	Ab Werk
Profilrohrpfahl m. Bodenplatte	1485	140	1181224	70,00 €	83,30 €	Stk.	Ab Werk
Profilrohrpfahl m. Bodenplatte	1685	160	1181225	76,50 €	91,04 €	Stk.	Ab Werk
Profilrohrpfahl m. Bodenplatte	1885	180	1181226	84,10 €	100,08 €	Stk.	Ab Werk
Profilrohrpfahl m. Bodenplatte	2085	203	1181227	90,20 €	107,34 €	Stk.	Ab Werk
Profilrohrpfahl m. Bodenplatte	2285	223	1181228	109,70 €	130,54 €	Stk.	Ab Werk
Profilrohrpfahl m. Bodenplatte	2485	243	1181229	115,80 €	137,80 €	Stk.	Ab Werk

**Profilrohrpfahl 60/40mm RAL 7016 anthrazit mit Bodenplatte.** Ohne Befestigungsmaterial.

Höhen 120 u. 140 cm inkl. 3 Schrauben, Höhen 160 u. 180 cm inkl. 4 Schrauben

Höhen 200 u. 220 cm inkl. 5 Schrauben, Höhen 240 u. 260 cm inkl. 6 Schrauben

Höhen 280 u. 300 cm inkl. 7 Schrauben



Artikel	Höhe in mm	für Zaunhöhe in cm	Artikel-Nr.	Preis zzgl. MwSt.	Preis inkl. MwSt.	Berechnung	Lagerorte
Profilrohrpfahl m. Bodenplatte	685	60	1181230	41,70 €	49,62 €	Stk.	Ab Werk
Profilrohrpfahl m. Bodenplatte	885	80	1181231	47,40 €	56,41 €	Stk.	Ab Werk
Profilrohrpfahl m. Bodenplatte	1085	100	845847	54,50 €	64,86 €	Stk.	Ab Werk
Profilrohrpfahl m. Bodenplatte	1285	120	1181232	60,60 €	72,11 €	Stk.	Ab Werk
Profilrohrpfahl m. Bodenplatte	1485	140	1181233	70,00 €	83,30 €	Stk.	Ab Werk
Profilrohrpfahl m. Bodenplatte	1685	160	1181234	76,50 €	91,04 €	Stk.	Ab Werk
Profilrohrpfahl m. Bodenplatte	1885	180	1181235	84,10 €	100,08 €	Stk.	Ab Werk
Profilrohrpfahl m. Bodenplatte	2085	203	1181236	90,20 €	107,34 €	Stk.	Ab Werk
Profilrohrpfahl m. Bodenplatte	2285	223	1181237	109,70 €	130,54 €	Stk.	Ab Werk
Profilrohrpfahl m. Bodenplatte	2485	243	1181238	115,80 €	137,80 €	Stk.	Ab Werk



# Zaunpfähle

PG10

**Eck-Profilrohrpfahl 60/60 mm, feuerverzinkt mit Satteldachabdeckung**  
 Höhen 120 u. 140 cm inkl. 6 Schrauben, Höhen 160 u. 180 cm inkl. 8 Schrauben  
 Höhen 200 u. 220 cm inkl. 10 Schrauben, Höhen 240 u. 260 cm inkl. 12 Schrauben  
 Höhen 280 u. 300 cm inkl. 14 Schrauben



Artikel	Höhe in cm	für Zaunhöhe in mm	Artikel-Nr.	Preis zzgl. MwSt.	Preis inkl. MwSt.	Berechnung	Lagerorte
Eck-Profilrohrpfahl m. Profilschiene	120	608	116344	45,40 €	54,03 €	Stk.	Ab Werk
Eck-Profilrohrpfahl m. Profilschiene	140	808	116345	51,70 €	61,52 €	Stk.	He
Eck-Profilrohrpfahl m. Profilschiene	160	1008	116346	60,30 €	71,76 €	Stk.	He
Eck-Profilrohrpfahl m. Profilschiene	180	1208	116347	66,50 €	79,14 €	Stk.	He
Eck-Profilrohrpfahl m. Profilschiene	200	1408	116348	75,10 €	89,37 €	Stk.	He
Eck-Profilrohrpfahl m. Profilschiene	220	1608	116349	81,30 €	96,75 €	Stk.	He
Eck-Profilrohrpfahl m. Profilschiene	240	1830	116350	89,90 €	106,98 €	Stk.	Ab Werk
Eck-Profilrohrpfahl m. Profilschiene	260	2030	116351	96,10 €	114,36 €	Stk.	He
Eck-Profilrohrpfahl m. Profilschiene	280	2230	116352	104,70 €	124,59 €	Stk.	Ab Werk
Eck-Profilrohrpfahl m. Profilschiene	300	2430	116353	110,90 €	131,97 €	Stk.	Ab Werk

**Eck-Profilrohrpfahl 60/60 mm, RAL 6005 moosgrün mit Satteldachabdeckung**  
 Höhen 120 u. 140 cm inkl. 6 Schrauben, Höhen 160 u. 180 cm inkl. 8 Schrauben  
 Höhen 200 u. 220 cm inkl. 10 Schrauben, Höhen 240 u. 260 cm inkl. 12 Schrauben  
 Höhen 280 u. 300 cm inkl. 14 Schrauben



Artikel	Höhe in cm	für Zaunhöhe in mm	Artikel-Nr.	Preis zzgl. MwSt.	Preis inkl. MwSt.	Berechnung	Lagerorte
Eck-Profilrohrpfahl m. Profilschiene	120	608	116354	45,70 €	54,38 €	Stk.	Ab Werk
Eck-Profilrohrpfahl m. Profilschiene	140	808	116355	51,30 €	61,05 €	Stk.	He
Eck-Profilrohrpfahl m. Profilschiene	160	1008	116356	60,10 €	71,52 €	Stk.	He
Eck-Profilrohrpfahl m. Profilschiene	180	1208	116357	65,70 €	78,18 €	Stk.	He
Eck-Profilrohrpfahl m. Profilschiene	200	1408	116358	74,50 €	88,66 €	Stk.	Ab Werk
Eck-Profilrohrpfahl m. Profilschiene	220	1608	116359	80,10 €	95,32 €	Stk.	Ab Werk
Eck-Profilrohrpfahl m. Profilschiene	240	1830	116360	88,90 €	105,79 €	Stk.	Ab Werk
Eck-Profilrohrpfahl m. Profilschiene	260	2030	116361	94,40 €	112,34 €	Stk.	Ab Werk
Eck-Profilrohrpfahl m. Profilschiene	280	2230	116362	103,30 €	122,93 €	Stk.	Ab Werk
Eck-Profilrohrpfahl m. Profilschiene	300	2430	116363	108,80 €	129,47 €	Stk.	Ab Werk

**Eck-Profilrohrpfahl 60/60 mm, anthrazit mit Satteldachabdeckung**  
 Höhen 120 u. 140 cm inkl. 6 Schrauben, Höhen 160 u. 180 cm inkl. 8 Schrauben  
 Höhen 200 u. 220 cm inkl. 10 Schrauben, Höhen 240 u. 260 cm inkl. 12 Schrauben  
 Höhen 280 u. 300 cm inkl. 14 Schrauben



Artikel	Höhe in cm	für Zaunhöhe in mm	Artikel-Nr.	Preis zzgl. MwSt.	Preis inkl. MwSt.	Berechnung	Lagerorte
Eck-Profilrohrpfahl m. Profilschiene	120	608	135435	45,70 €	54,38 €	Stk.	Ab Werk
Eck-Profilrohrpfahl m. Profilschiene	140	808	135436	51,30 €	61,05 €	Stk.	He
Eck-Profilrohrpfahl m. Profilschiene	160	1008	135437	60,10 €	71,52 €	Stk.	He
Eck-Profilrohrpfahl m. Profilschiene	180	1208	135438	65,70 €	78,18 €	Stk.	He
Eck-Profilrohrpfahl m. Profilschiene	200	1408	135439	74,50 €	88,66 €	Stk.	He
Eck-Profilrohrpfahl m. Profilschiene	220	1608	135440	80,10 €	95,32 €	Stk.	He
Eck-Profilrohrpfahl m. Profilschiene	240	1830	135441	88,90 €	105,79 €	Stk.	He
Eck-Profilrohrpfahl m. Profilschiene	260	2030	135442	94,40 €	112,34 €	Stk.	Ab Werk
Eck-Profilrohrpfahl m. Profilschiene	280	2230	135443	103,30 €	122,93 €	Stk.	Ab Werk
Eck-Profilrohrpfahl m. Profilschiene	300	2430	135444	108,80 €	129,47 €	Stk.	Ab Werk

# Zaunpfähle

PG65

**Eck-Profilrohrpfahl 60/60 mm, feuerverzinkt mit Bodenplatte.** Ohne Befestigungsmaterial.  
 Höhen 120 u. 140 cm inkl. 6 Schrauben, Höhen 160 u. 180 cm inkl. 8 Schrauben  
 Höhen 200 u. 220 cm inkl. 10 Schrauben, Höhen 240 u. 260 cm inkl. 12 Schrauben  
 Höhen 280 u. 300 cm inkl. 14 Schrauben



Artikel	Höhe in mm	für Zaunhöhe in cm	Artikel-Nr.	Preis zzgl. MwSt.	Preis inkl. MwSt.	Berechnung	Lagerorte
Eck-Profilrohrpfahl m. Profilschiene	685	60	1181239	51,70 €	61,52 €	Stk.	Ab Werk
Eck-Profilrohrpfahl m. Profilschiene	885	80	1181240	58,70 €	69,85 €	Stk.	Ab Werk
Eck-Profilrohrpfahl m. Profilschiene	1085	100	1181241	68,20 €	81,16 €	Stk.	Ab Werk
Eck-Profilrohrpfahl m. Profilschiene	1285	120	1181242	75,30 €	89,61 €	Stk.	Ab Werk
Eck-Profilrohrpfahl m. Profilschiene	1485	140	1181243	84,10 €	100,08 €	Stk.	Ab Werk
Eck-Profilrohrpfahl m. Profilschiene	1685	160	1181244	91,40 €	108,77 €	Stk.	Ab Werk
Eck-Profilrohrpfahl m. Profilschiene	1885	180	1181245	100,90 €	120,07 €	Stk.	Ab Werk
Eck-Profilrohrpfahl m. Profilschiene	2085	203	1181246	108,00 €	128,52 €	Stk.	Ab Werk
Eck-Profilrohrpfahl m. Profilschiene	2285	223	1181247	131,70 €	156,72 €	Stk.	Ab Werk
Eck-Profilrohrpfahl m. Profilschiene	2485	243	1181248	139,00 €	165,41 €	Stk.	Ab Werk

**Eck-Profilrohrpfahl 60/60 mm, RAL 6005 moosgrün mit Bodenplatte.** Ohne Befestigungsmaterial.  
 Höhen 120 u. 140 cm inkl. 6 Schrauben, Höhen 160 u. 180 cm inkl. 8 Schrauben  
 Höhen 200 u. 220 cm inkl. 10 Schrauben, Höhen 240 u. 260 cm inkl. 12 Schrauben  
 Höhen 280 u. 300 cm inkl. 14 Schrauben



Artikel	Höhe in mm	für Zaunhöhe in cm	Artikel-Nr.	Preis zzgl. MwSt.	Preis inkl. MwSt.	Berechnung	Lagerorte
Eck-Profilrohrpfahl m. Profilschiene	685	60	1181249	58,40 €	69,50 €	Stk.	Ab Werk
Eck-Profilrohrpfahl m. Profilschiene	885	80	1181250	66,60 €	79,25 €	Stk.	Ab Werk
Eck-Profilrohrpfahl m. Profilschiene	1085	100	1181251	77,80 €	92,58 €	Stk.	Ab Werk
Eck-Profilrohrpfahl m. Profilschiene	1285	120	1181252	86,10 €	102,46 €	Stk.	Ab Werk
Eck-Profilrohrpfahl m. Profilschiene	1485	140	1181253	96,60 €	114,95 €	Stk.	Ab Werk
Eck-Profilrohrpfahl m. Profilschiene	1685	160	1181254	105,10 €	125,07 €	Stk.	Ab Werk
Eck-Profilrohrpfahl m. Profilschiene	1885	180	1181255	116,30 €	138,40 €	Stk.	Ab Werk
Eck-Profilrohrpfahl m. Profilschiene	2085	203	1181256	124,70 €	148,39 €	Stk.	Ab Werk
Eck-Profilrohrpfahl m. Profilschiene	2285	223	1181257	150,10 €	178,62 €	Stk.	Ab Werk
Eck-Profilrohrpfahl m. Profilschiene	2485	243	1181258	158,70 €	188,85 €	Stk.	Ab Werk

**Eck-Profilrohrpfahl 60/60 mm, anthrazit mit Bodenplatte.** Ohne Befestigungsmaterial.  
 Höhen 120 u. 140 cm inkl. 6 Schrauben, Höhen 160 u. 180 cm inkl. 8 Schrauben  
 Höhen 200 u. 220 cm inkl. 10 Schrauben, Höhen 240 u. 260 cm inkl. 12 Schrauben  
 Höhen 280 u. 300 cm inkl. 14 Schrauben



Artikel	Höhe in mm	für Zaunhöhe in cm	Artikel-Nr.	Preis zzgl. MwSt.	Preis inkl. MwSt.	Berechnung	Lagerorte
Eck-Profilrohrpfahl m. Profilschiene	685	60	1181259	58,40 €	69,50 €	Stk.	Ab Werk
Eck-Profilrohrpfahl m. Profilschiene	885	80	1181260	66,60 €	79,25 €	Stk.	Ab Werk
Eck-Profilrohrpfahl m. Profilschiene	1085	100	1181261	77,80 €	92,58 €	Stk.	Ab Werk
Eck-Profilrohrpfahl m. Profilschiene	1285	120	1181262	86,10 €	102,46 €	Stk.	Ab Werk
Eck-Profilrohrpfahl m. Profilschiene	1485	140	1181263	96,60 €	114,95 €	Stk.	Ab Werk
Eck-Profilrohrpfahl m. Profilschiene	1685	160	1181264	105,10 €	125,07 €	Stk.	Ab Werk
Eck-Profilrohrpfahl m. Profilschiene	1885	180	1181265	116,30 €	138,40 €	Stk.	Ab Werk
Eck-Profilrohrpfahl m. Profilschiene	2085	203	1181266	124,70 €	148,39 €	Stk.	Ab Werk
Eck-Profilrohrpfahl m. Profilschiene	2285	223	1181267	150,10 €	178,62 €	Stk.	Ab Werk
Eck-Profilrohrpfahl m. Profilschiene	2485	243	1181268	158,70 €	188,85 €	Stk.	Ab Werk





## U-Bügel Pfosten

60 x 40 x 2 mm verzinkt,  
RAL 7016 **anthrazit** inkl. U-Bügel

Artikel	Bedarf U-Bügel	Höhe in mm	für Zaunhöhe in cm	Artikel-Nr.	Preis zzgl. MwSt.	Preis inkl. MwSt.	Berechnung	Lagerorte
U-Bügel Pfosten	2	1100	60	1247351	18,03 €	21,46 €	Stk.	Ab Werk
U-Bügel Pfosten	2	1300	80	1247352	21,53 €	25,41 €	Stk.	D
U-Bügel Pfosten	2	1500	100	1247353	23,98 €	28,54 €	Stk.	D
U-Bügel Pfosten	3	1700	120	1247354	25,38 €	30,20 €	Stk.	D
U-Bügel Pfosten	3	2000	140	1247355	31,50 €	37,49 €	Stk.	D
U-Bügel Pfosten	4	2200	160	1247356	35,18 €	41,86 €	Stk.	D
U-Bügel Pfosten	4	2400	180	1247357	37,98 €	45,20 €	Stk.	D
U-Bügel Pfosten	5	2600	200	1247358	43,58 €	51,86 €	Stk.	Ab Werk

Alle angegebenen Ab-Lager-Preise sind unverbindlich, Preisanpassungen und Aufschläge können nachträglich erfolgen. Bitte fragen Sie Ihren Bedarf tagesaktuell bei uns an.

PG10



## Tore

Ob Privatgrundstück, Sportplatz, Kindergarten oder Industrieanlage – für jeden Bereich gibt es die passende Toranlage. Die robuste Bauweise der Industrietore mit 180 Grad-Öffnung, das breite Zubehör- und Sonderprogramm sowie die Feuerverzinkung sichern nahezu unbegrenzte Einsatzmöglichkeiten.

**Industrie-Drehflügeltores.** Ausführung 1-flügelig, DSM-Füllung MW50/200, inkl. Rechteckpfosten 80/80. Feuerverzinkt, feuerverzinkt RAL 6005 grün feuerverzinkt RAL 7016 anthrazit

Artikel	Breite in cm	Höhe in cm	Artikel-Nr.	Preis zzgl. MwSt.	Preis inkl. MwSt.	Berechnung	Lagerort
Drehflügeltor, feuerverzinkt	100	80	120871	462,48 €	550,35 €	Stk.	Ab Werk
Drehflügeltor, feuerverzinkt	100	100	120872	489,27 €	582,23 €	Stk.	He
Drehflügeltor, feuerverzinkt	100	120	120873	522,41 €	621,66 €	Stk.	He
Drehflügeltor, feuerverzinkt	100	140	120874	554,13 €	659,41 €	Stk.	Ab Werk
Drehflügeltor, feuerverzinkt	100	160	120875	585,86 €	697,17 €	Stk.	Ab Werk
Drehflügeltor, feuerverzinkt	100	180	120876	614,76 €	731,56 €	Stk.	Ab Werk
Drehflügeltor, feuerverzinkt	100	200	120877	646,49 €	769,32 €	Stk.	Ab Werk
Drehflügeltor, feuerverzinkt, grün	100	80	120885	508,31 €	604,88 €	Stk.	Ab Werk
Drehflügeltor, feuerverzinkt, grün	100	100	120886	542,85 €	645,99 €	Stk.	He
Drehflügeltor, feuerverzinkt, grün	100	120	120887	583,04 €	693,81 €	Stk.	He
Drehflügeltor, feuerverzinkt, grün	100	140	120888	621,11 €	739,11 €	Stk.	Ab Werk
Drehflügeltor, feuerverzinkt, grün	100	160	120889	659,18 €	784,42 €	Stk.	Ab Werk
Drehflügeltor, feuerverzinkt, grün	100	180	1182057	695,84 €	828,04 €	Stk.	Ab Werk
Drehflügeltor, feuerverzinkt, grün	100	200	120891	732,50 €	871,67 €	Stk.	Ab Werk
Drehflügeltor, feuerverz., anthrazit	100	80	128386	508,31 €	604,88 €	Stk.	Ab Werk
Drehflügeltor, feuerverz., anthrazit	100	100	126382	542,85 €	645,99 €	Stk.	He
Drehflügeltor, feuerverz., anthrazit	100	120	126383	583,04 €	693,81 €	Stk.	He
Drehflügeltor, feuerverz., anthrazit	100	140	128387	621,11 €	739,11 €	Stk.	Ab Werk
Drehflügeltor, feuerverz., anthrazit	100	160	1181826	659,18 €	784,42 €	Stk.	Ab Werk
Drehflügeltor, feuerverz., anthrazit	100	180	1182071	695,84 €	828,04 €	Stk.	Ab Werk
Drehflügeltor, feuerverz., anthrazit	100	200	1182072	732,50 €	871,67 €	Stk.	Ab Werk

He = Herborn, D = Dillenburg, N = Nisterau, A = Allendorf, F = Frankenberg, Ha = Hallenberg, R = Rosenthal, W = Wallau, M = Marburg





**Robuste Bauweise**

**PG10**

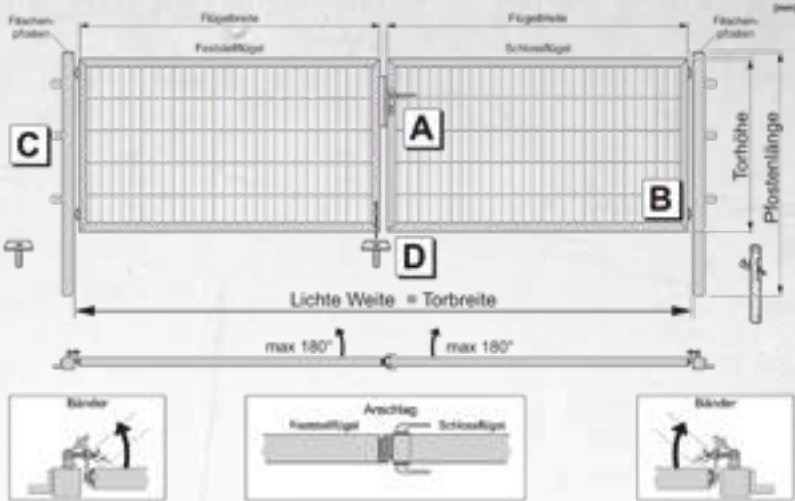

Weitere Größen und Farben auf Anfrage, auch zweiflügelige Tore sowie mit asymmetrischer Öffnung.

**Garten-Tor**, Ausführung 1-flügelig, DSM-Füllung MW50/200, inkl. Rechteckpfosten 60/40, Feuerverzinkt oder verzinkt und beschichtet, RAL 7016 anthrazit

Artikel	Breite in cm	Höhe in cm	Artikel-Nr.	Preis zzgl. MwSt.	Preis inkl. MwSt.	Berechnung	Lagerort
Growi Garten-Tor feuerverzinkt	100	80	1728904	265,20 €	315,59 €	Stk.	Ab Werk
Growi Garten-Tor feuerverzinkt	100	100	1728905	287,30 €	341,89 €	Stk.	Ab Werk
Growi Garten-Tor feuerverzinkt	100	120	1728906	311,10 €	370,21 €	Stk.	Ab Werk
Growi Garten-Tor feuerverzinkt	100	140	1728907	333,20 €	396,51 €	Stk.	Ab Werk
Growi Garten-Tor feuerverzinkt	100	160	1728908	357,00 €	424,83 €	Stk.	Ab Werk
Growi Garten-Tor feuerverzinkt	100	180	1728909	380,80 €	453,15 €	Stk.	Ab Werk
Growi Garten-Tor feuerverzinkt	100	200	1728910	413,10 €	491,59 €	Stk.	Ab Werk
Growi Garten-Tor beschichtet anthrazit	100	80	1728911	333,20 €	396,51 €	Stk.	Ab Werk
Growi Garten-Tor beschichtet anthrazit	100	100	1728912	345,10 €	410,67 €	Stk.	D
Growi Garten-Tor beschichtet anthrazit	100	120	1728913	380,80 €	453,15 €	Stk.	D
Growi Garten-Tor beschichtet anthrazit	100	140	1728914	413,10 €	491,59 €	Stk.	D
Growi Garten-Tor beschichtet anthrazit	100	160	1728915	436,90 €	519,91 €	Stk.	Ab Werk
Growi Garten-Tor beschichtet anthrazit	100	180	1728916	472,60 €	562,39 €	Stk.	Ab Werk
Growi Garten-Tor beschichtet anthrazit	100	200	1728917	516,80 €	614,99 €	Stk.	Ab Werk

Alle angegebenen Ab-Lager-Preise sind unverbindlich, Preisanpassungen und Aufschläge können nachträglich erfolgen. Bitte fragen Sie Ihren Bedarf tagesaktuell bei uns an.



Montagehinweis:



## Zubehör



Artikel	Beschreibung	Artikel-Nr.	Preis zzgl. MwSt.	Preis inkl. MwSt.	Berechnung	Lagerort
1	Ecklasche 2-teilig mit Schraube und Mutter	verzinkt	120869	5,44 €	6,48 €	Stk. He
1	Ecklasche 2-teilig mit Schraube und Mutter	verzinkt grün	120870	6,10 €	7,25 €	Stk. He
1	Ecklasche 2-teilig mit Schraube und Mutter	verzinkt anthrazit	135852	6,10 €	7,25 €	Stk. He
2	Höhenversatz für Doppelstabmatten	grün	124544	3,07 €	3,66 €	Stk. He
2	Höhenversatz für Doppelstabmatten	grau	124545	3,07 €	3,66 €	Stk. He
2	Höhenversatz für Doppelstabmatten	anthrazit	2418542	3,07 €	3,66 €	Stk. He
3	Ranko Profilklemmplatte langer Schenkel	Edelstahl ohne Schraube	139856	1,25 €	1,49 €	Stk. He
4	Alu-Kappe für Eckpfahl 60/60 mm mit Überstand	beschichtet anthrazit	1117519	12,67 €	15,08 €	Stk. He
4	Alu-Kappe für Eckpfahl 60/60 mm mit Überstand	beschichtet grün	1117520	12,67 €	15,08 €	Stk. He
4	Alu-Kappe für Eckpfahl 60/60 mm mit Überstand	feuerverzinkt	1117521	11,45 €	13,62 €	Stk. He
4	Alu-Kappe für Rohr 60/40 mm mit Überstand	feuerverzinkt	128690	6,18 €	7,35 €	Stk. He
4	Alu-Kappe für Rohr 60/40 mm mit Überstand	beschichtet grün	117736	7,47 €	8,89 €	Stk. He
4	Alu-Kappe für Rohr 60/40 mm mit Überstand	beschichtet anthrazit	135847	7,47 €	8,89 €	Stk. Ab Werk
5	Kunststoffkappe für Rohr 60/40 mm dachförmig	ohne Überstand grau	128352	2,22 €	2,65 €	Stk. D, He
5	Kunststoffkappe für Rohr 60/40 mm dachförmig	ohne Überstand anthrazit	128354	2,22 €	2,65 €	Stk. He
5	Kunststoffkappe flach für Rohr 60/40 mm	schwarz	120867	0,84 €	1,00 €	Stk. He
6	Pfostenfuß für Profilrohrpfosten 150 x 80 x 8 mm	2x gebohrt verzinkt	119317	19,43 €	23,12 €	Stk. D, He
6	Pfostenfuß für Profilrohrpfosten 150 x 100 x 8 mm	2x gebohrt verzinkt anthrazit	1181484	31,68 €	37,70 €	Stk. He
6	Pfostenfuß für Profilrohrpfosten 150 x 100 x 8 mm	2x gebohrt verzinkt grün	1181481	31,68 €	37,70 €	Stk. Ab Werk
7	Pfostenfuß für Profilrohrpfosten	für Montage auf L-Steinen	130644	31,68 €	37,70 €	Stk. He
8	Flexi-Bodenplatte für Profilrohrpfähle 60/40 mm	bis ZH 1200, 100 x 150 x 8 mm feuerverzinkt	1181496	52,23 €	62,16 €	Stk. He
8	Flexi-Bodenplatte für Profilrohrpfähle 60/40 mm	bis ZH 1200, 100 x 150 x 8 mm verz. grün	1181499	58,05 €	69,08 €	Stk. Ab Werk
8	Flexi-Bodenplatte für Profilrohrpfähle 60/40 mm	bis ZH 1200, 100 x 150 x 8 mm verz. anthrazit	1181502	58,05 €	69,08 €	Stk. He
9	Mattenverbinder 2-teilig mit Schraube und Mutter	Sperrzahnmutter verzinkt	117733	3,41 €	4,05 €	Stk. He
9	Mattenverbinder 2-teilig mit Schraube und Mutter	Sperrzahnmutter verzinkt grün	117734	5,22 €	6,21 €	Stk. He
9	Mattenverbinder 2-teilig mit Schraube und Mutter	Sperrzahnmutter verzinkt anthrazit	135851	5,22 €	6,21 €	Stk. He, D





Artikel	Beschreibung	Artikel-Nr.	Preis zzgl. MwSt.	Preis inkl. MwSt.	Berechnung	Lagerort	
10	U-Bügel 60 x 40 mm für Profilrohrpfahl M6	Edelstahl mit Gegenplatte und 2 Muttern	1117367	3,84 €	4,58 €	Stk.	He, D
11	Sichtschutz Streifen „flexibel“ ca. 35 m/Rolle	grün ähnl. RAL 6005 inkl. 28 Klemmschienen	1164909	88,00 €	104,72 €	Stk.	Ab Werk
11	Sichtschutz Streifen „flexibel“ ca. 35 m/Rolle	anthrazit ähnl. RAL 7016 inkl. 28 Klemmschienen	1164908	88,00 €	104,72 €	Stk.	Ab Werk
11	Sichtschutz Streifen "stabil" à 255 cm	grau ähnlich RAL 7040	1180573	9,77 €	11,62 €	Stk.	He
11	Sichtschutz Streifen "stabil" à 255 cm	weiß ähnlich RAL 9010	1180574	9,77 €	11,62 €	Stk.	Ab Werk
11	Sichtschutz Streifen "stabil" à 255 cm	grün ähnlich RAL 6005	1164912	9,77 €	11,62 €	Stk.	He
11	Sichtschutz Streifen "stabil" à 255 cm	anthrazit ähnlich RAL 7016	1164913	9,77 €	11,62 €	Stk.	D
11	Sichtschutz Streifen „stabil gelocht“ à 255 cm	grau ähnlich RAL 7040	1180576	25,70 €	30,58 €	Stk.	Ab Werk
11	Sichtschutz Streifen "stabil gelocht" à 255 cm	weiß ähnlich RAL 9010	1180577	15,83 €	18,84 €	Stk.	Ab Werk
11	Sichtschutz Streifen "stabil gelocht" à 255 cm	grün ähnlich RAL 6005	1164911	15,83 €	18,84 €	Stk.	Ab Werk
11	Sichtschutz Streifen "stabil gelocht" à 255 cm	anthrazit ähnlich RAL 7016	1164910	15,83 €	18,84 €	Stk.	Ab Werk
11	IPS Sichtschutzstreifen Premium à 255 cm	anthrazit ähnlich RAL 7016, Lederoptik	1326012	5,60 €	6,66 €	Stk.	He
11	IPS Sichtschutzstreifen Premium à 255 cm	anthrazit ähnlich RAL 7016, Rille	3215548	5,60 €	6,66 €	Stk.	He
11	IPS Sichtschutzstreifen Premium à 255 cm	grün ähnlich RAL 6005, Rille	1326009	5,60 €	6,66 €	Stk.	He
12	Zaunanschluss-Winkel inkl. Ecklasche und Schrauben	verzinkt	136068	5,12 €	6,10 €	Stk.	He
12	Zaunanschluss-Winkel inkl. Ecklasche und Schrauben	grün	136069	7,01 €	8,35 €	Stk.	Ab Werk
12	Zaunanschluss-Winkel inkl. Ecklasche und Schrauben	anthrazit	136070	7,01 €	8,35 €	Stk.	He
13	Bügel für Rundpfosten Ø= 42 mm	Edelstahl, m. Verbindungsglasche, o. Mutter	2829995	4,34 €	5,16 €	Stk.	He
13	Bügel für Rundpfosten Ø= 48 mm	Edelstahl, m. Verbindungsglasche, o. Mutter	2829996	4,65 €	5,53 €	Stk.	He
13	Bügel für Rundpfosten Ø= 60 mm	Edelstahl, m. Verbindungsglasche, o. Mutter	2829997	5,27 €	6,27 €	Stk.	He
14	Wandschelle für zaunpfosten 60x40mm	feuerverzinkt	3580185	6,82 €	8,12 €	Stk.	He
14	Wandschelle für zaunpfosten 60x40mm	grün	3580184	8,99 €	10,70 €	Stk.	He
14	Wandschelle für zaunpfosten 60x40mm	anthrazit	3580183	8,99 €	10,70 €	Stk.	He
15	Edelstahlklammer für Pfosten 60x40mm	Distanzstück, vorgefertigt	2829999	4,50 €	5,35 €	Stk.	He
16	U-Anschluss-Profil RAL7016 anthrazit	L=800 inkl. Schraube + Mutter	1331458	13,95 €	16,60 €	Stk.	D
16	U-Anschluss-Profil RAL7016 anthrazit	L=1000 inkl. Schraube + Mutter	1250655	17,05 €	20,29 €	Stk.	D
16	U-Anschluss-Profil RAL7016 anthrazit	L=1200 inkl. Schraube + Mutter	1250656	20,15 €	23,98 €	Stk.	D
16	U-Anschluss-Profil RAL7016 anthrazit	L=1400 inkl. Schraube + Mutter	1331459	21,70 €	25,82 €	Stk.	D
16	U-Anschluss-Profil RAL7016 anthrazit	L=1600 inkl. Schraube + Mutter	1250657	24,80 €	29,51 €	Stk.	D
16	U-Anschluss-Profil RAL7016 anthrazit	L=1800 inkl. Schraube + Mutter	1331460	27,90 €	33,20 €	Stk.	D
17	Betonschraube ULTRACUT FBS II	Fischer #536853 8 x 80 30/15 US TX	1584176	0,99 €	1,18 €	Stk.	He, D
17	Betonschraube ULTRACUT FBS II	Fischer #536855 8 x 100 50/35 US TX	1584178	1,13 €	1,34 €	Stk.	He, D
17	Betonschraube ULTRACUT FBS II	Fischer #536860 10 x 80 25/15/- US	1584183	1,29 €	1,54 €	Stk.	He, D
17	Betonschraube ULTRACUT FBS II	Fischer #536861 10 x 90 35/25/5 US	1584184	1,34 €	1,59 €	Stk.	He, D
17	Betonschraube ULTRACUT FBS II	Fischer #536862 10 x 100 45/35/15 US	1584185	1,41 €	1,68 €	Stk.	He, D
	Lackspray RAL 6005 grün 400 ml Dose		1125151	20,36 €	24,23 €	Stk.	He
	Lackspray RAL 7016 anthrazit 400 ml Dose		1125152	20,36 €	24,23 €	Stk.	He
	Lackstift RAL 6005 grün 12 ml		1181520	16,11 €	19,17 €	Stk.	He
	Lackstift RAL 7016 anthrazit 12 ml		1181523	16,11 €	19,17 €	Stk.	He
	Flachkopfschraube M8 x 45 für Profilschiene		834230	0,73 €	0,87 €	Stk.	He
	Hakenschraube Edelstahl 8x90mm	inkl. Mutter	118700	3,20 €	3,81 €	Stk.	He

Alle angegebenen Ab-Lager-Preise sind unverbindlich, Preisanpassungen und Aufschläge können nachträglich erfolgen. Bitte fragen Sie Ihren Bedarf tagesaktuell bei uns an.



Artikel	Farbe/Ausführung	Größe in cm	Einheit	Artikel-Nr.	Preis zzgl. MwSt.	Preis inkl. MwSt.	Lagerorte
<b>1</b> Terralis Muralla WPC Zaunbretter	anthrazit 6 Stück/Karton	179 x 14 x 2	Karton	3595099	64,00 €	76,16 €	ab Werk
<b>2</b> Terralis Muralla WPC Zaunbretter	grau 6 Stück/Karton	179 x 14 x 2	Karton	3595098	64,00 €	76,16 €	ab Werk
<b>1</b> Terralis Muralla WPC Zaunbretter	anthrazit 3 Stück/Karton	179 x 28 x 2	Karton	3595097	73,60 €	87,58 €	ab Werk
<b>2</b> Terralis Muralla WPC Zaunbretter	grau 3 Stück/Karton	179 x 28 x 2	Karton	3595096	73,60 €	87,58 €	ab Werk
<b>3</b> Terralis Alu-Pfosten-Set 180	anthrazit inkl. Abstandshalter, Kappe	6,8 x 6,8 x 180	Stk.	3595095	46,40 €	55,22 €	ab Werk
<b>4</b> Terralis Alu-Pfosten-Set 180	silbergrau inkl. Abstandshalter, Kappe	6,8 x 6,8 x 180	Stk.	3595094	46,40 €	55,22 €	ab Werk
<b>3</b> Terralis Alu-Pfosten-Set 240	anthrazit inkl. Abstandshalter, Kappe	6,8 x 6,8 x 240	Stk.	3595093	60,80 €	72,35 €	ab Werk
<b>4</b> Terralis Alu-Pfosten-Set 240	silbergrau inkl. Abstandshalter, Kappe	6,8 x 6,8 x 240	Stk.	3595092	60,80 €	72,35 €	ab Werk
<b>5</b> Terralis Fußadapter	für Alu-Pfosten	15 x 15 x 23	Stk.	3595091	16,00 €	19,04 €	ab Werk
<b>6</b> Terralis Muralla Start-/Endleiste	anthrazit 1 Set = 2 Stück	2,5/3,5 x 2 x 180	SET	3595085	16,00 €	19,04 €	ab Werk
<b>7</b> Terralis Muralla Start-/Endleiste	silbergrau 1 Set = 2 Stück	2,5/3,5 x 2 x 180	SET	3595084	16,00 €	19,04 €	ab Werk
<b>8</b> Terralis Solar-LED-Pfostenbeleuchtung	für Alu-Pfosten		Stk.	3595083	9,90 €	11,78 €	ab Werk





Eleganter Zaun –  
individuell gestaltbar

Aufbauhinweise:



## WPC ZÄUNE MURALLA.

Schlicht, edel, robust und pflegeleicht – dafür stehen die WPC Zäune von Terralis. Stellen Sie einen Zaun zusammen, der optimal in Ihrer Ambiente passt. Die Zaunbretter aus coextrudiertem WPC machen diesen Zaun besonders elegant und langlebig.



9



10



11



12



13

Artikel	Farbe/Ausführung	Größe in cm	Einheit	Artikel-Nr.	Preis zzgl. MwSt.	Preis inkl. MwSt.	Lagerorte
9 Terralis Muralla Lochblech Design Kreis	Dekorelement schmal	180 x 14 x 2	Stk.	3595090	59,20 €	70,45 €	ab Werk
10 Terralis Muralla Lochblech Design 2	Dekorelement schmal	180 x 14 x 2	Stk.	3595089	59,20 €	70,45 €	ab Werk
11 Terralis Muralla Acrylgaselement	Dekorelement breit	180 x 28 x 2	Stk.	3595088	59,20 €	70,45 €	ab Werk
12 Terralis Muralla Lochblech Design Baum	Dekorelement breit	180 x 28 x 2	Stk.	3595087	96,00 €	114,24 €	ab Werk
13 Terralis Muralla Lochblech Design Geometrie	Dekorelement breit	180 x 28 x 2	Stk.	3595086	96,00 €	114,24 €	ab Werk

Alle angegebenen Ab-Lager-Preise sind unverbindlich, Preisanpassungen und Aufschläge können nachträglich erfolgen. Bitte fragen Sie Ihren Bedarf tagesaktuell bei uns an.



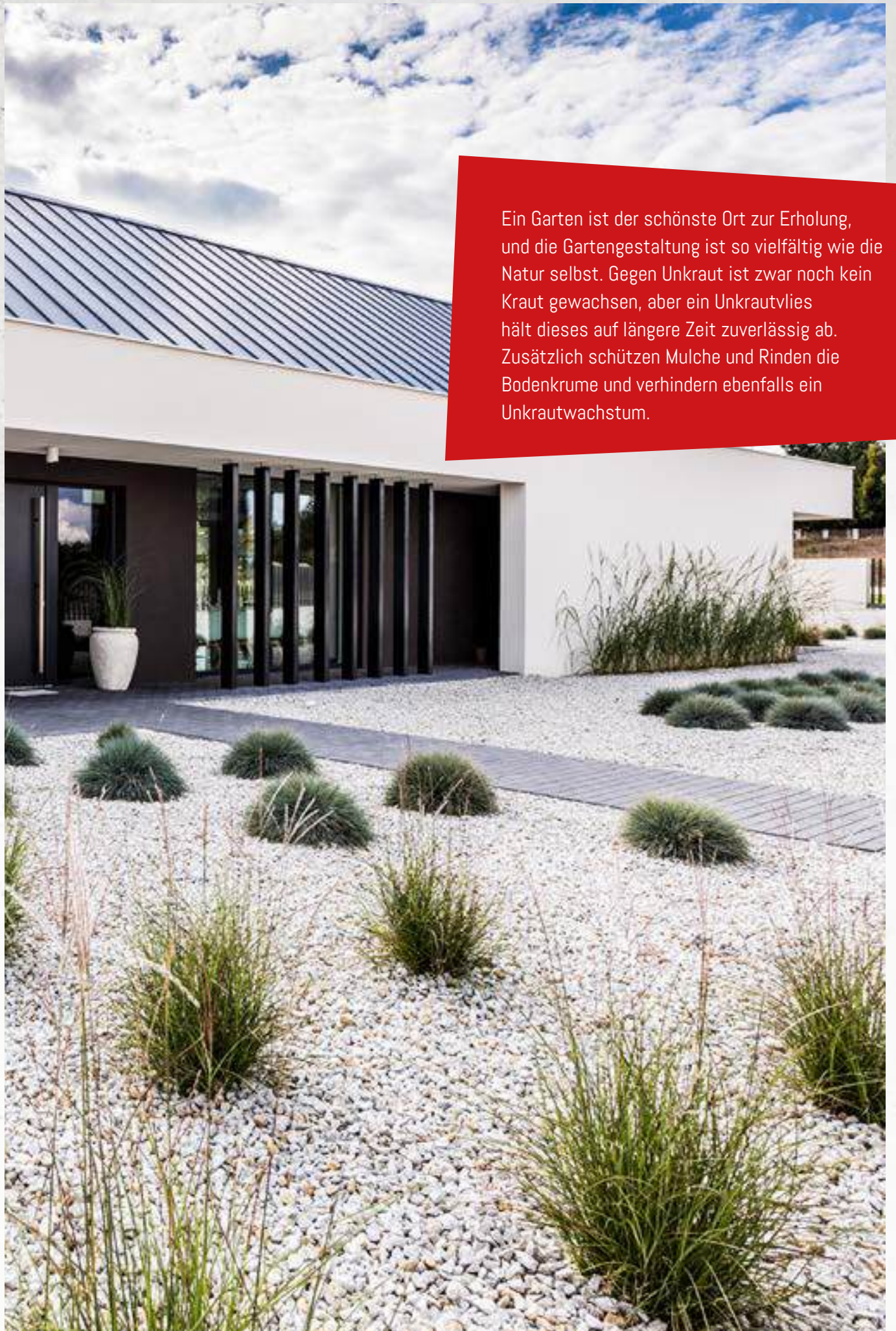

Ein Garten ist der schönste Ort zur Erholung, und die Gartengestaltung ist so vielfältig wie die Natur selbst. Gegen Unkraut ist zwar noch kein Kraut gewachsen, aber ein Unkrautvlies hält dieses auf längere Zeit zuverlässig ab. Zusätzlich schützen Mulche und Rinden die Bodenkrume und verhindern ebenfalls ein Unkrautwachstum.



# SPLITTE, RINDEN, MULCHE UND ERDEN







## Naturstein-Edelsplitte

Edelsplitte sind ein wichtiges Produkt in der Gartengestaltung. Mit der großen Vielfalt an Farben und Korngrößen bieten Edelsplitte individuelle Gestaltungsmöglichkeiten und werden daher bewusst zum Setzen von gestalterischen Akzenten verwendet... garantiert pflegeleicht.

Artikel	Farbe	Korngröße in mm	Gewicht in kg/m <sup>2</sup>	Artikel-Nr.	Preis zzgl. MwSt.	Preis inkl. MwSt.	Berechnung	Lagerorte
<b>1</b> Icy Blue	weiß grau	8 - 16	25	3594101	9,20 €	10,95 €	Sack	D, F, Ha, He
<b>2</b> Tiroler Splitt	rot	8 - 16	25	3594102	10,04 €	11,95 €	Sack	D, F, Ha, He
<b>3</b> Yellow Sun	gelb	8 - 16	25	3594106	6,68 €	7,95 €	Sack	D, F, He
<b>4</b> Granit	rot	8 - 16	25	3594103	7,52 €	8,95 €	Sack	D, F, Ha, He



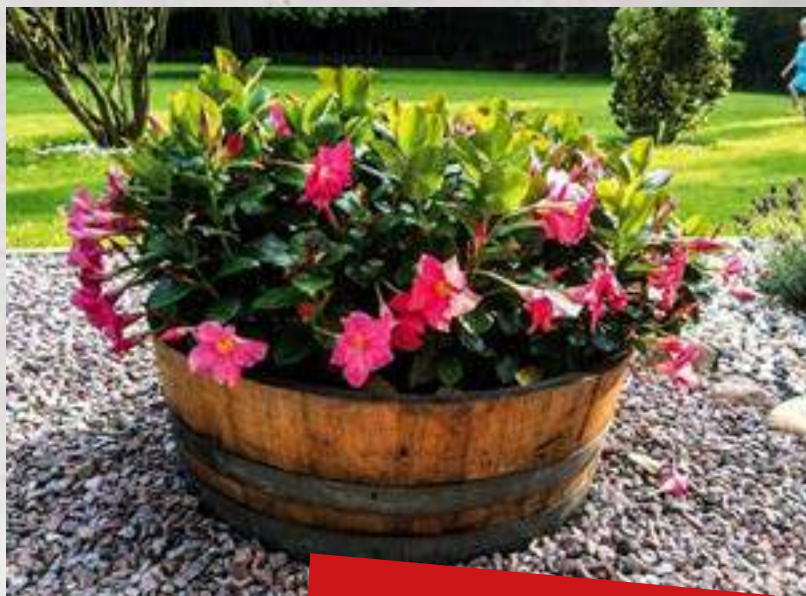

Attraktives und pflegeleichtes Gestaltungselement!



Artikel	Farbe	Korngröße in mm	Gewicht in kg/m <sup>2</sup>	Artikel-Nr.	Preis zzgl. MwSt.	Preis inkl. MwSt.	Berechnung	Lagerorte
1 Canadian Slate	schwarz	30 - 60	25	1155293	9,20 €	10,95 €	Sack	F
2 Granit grau	silbergrau	8 - 16	25	3594104	8,36 €	9,95 €	Sack	F, D, Ha, He, R
3 Carrara Marmor Splitt	weiß	9 - 12	25	3594105	8,36 €	9,95 €	Sack	F, D, He
4 Carrara Marmor Kiesel	weiß	20 - 40	25	3594107	10,04 €	11,95 €	Sack	F, D, He
5 Quarzkies rund	hell	8 - 12	25	3594108	5,03 €	5,99 €	Sack	F, Ha, He
6 Quarzkies rund	hell	20 - 40	25	3621504	5,03 €	5,99 €	Sack	F

Alle angegebenen Ab-Lager-Preise sind unverbindlich, Preisadjustierungen und Aufschläge können nachträglich erfolgen. Bitte fragen Sie Ihren Bedarf tagesaktuell bei uns an.



PG30



## Humus, Mulch, Rinden, Mutterboden



Artikel	Beschreibung	Verpackung	Inhalt/Menge	Berechnung	Artikel-Nr.	Palette/Stk. Sack	Preis zzgl. MwSt./Sack	Preis inkl. MwSt./Sack	Preis zzgl. MwSt./Stk. Palettenabnahme	Preis inkl. MwSt./Stk. Palettenabnahme	Lagerort	
1	Humiflor Rindenmulch	Für Pflanzkübel und Gartenbeete. Körnung 0 - 40	Sack	60		1592778	48	5,00 €	5,35 €	4,53 €	4,85 €	D, F, Ha, He, R
2	Eifelhum Professional Pinien-dekorrinde	Für Wege und Teichanlagen. Schützt vor Unkraut, Austrocknung und Frost. Körnung 7 - 15 mm Körnung 15 - 25 mm Körnung 20 - 40 mm	Sack	70		3784373 3784374 3784375	36	13,32 € 13,32 € 13,32 €	14,25 € 14,25 € 14,25 €	11,21 € 11,21 € 11,21 €	12,00 € 12,00 € 12,00 €	D, F, Ha, He, F D, F, Ha, He, F F
	Seeger Premium Kiefernrinde	Für die attraktive Dekoration von Gartenanlagen oder Anlage von Gartenwegen und als Fallschutz auf Kinderspielplätzen. Körnung 10 - 20 mm Körnung 10 - 40 mm	Sack	70	 	161698 162307	36	8,18 € 8,18 €	8,75 € 8,75 €	7,34 € 7,34 €	7,85 € 7,85 €	D, He D, He
	Mutterboden	Substrat	lose	-	t	1144134	-	52,00 €	61,88 €	-	-	D
	Rindenmulch 10 - 40	Fichte	lose	-	m <sup>3</sup>	161890	-	49,50 €	52,97 €	-	-	D

NEU!

NEU!





## Gartenerden

Ein Garten ist der schönste Ort zur Erholung und die Gartengestaltung ist so vielfältig wie die Natur selbst. Spezielle Erde und Humus für die unterschiedlichsten Einsatzbereiche fördern Wachstum und Gedeihen der Pflanzen.

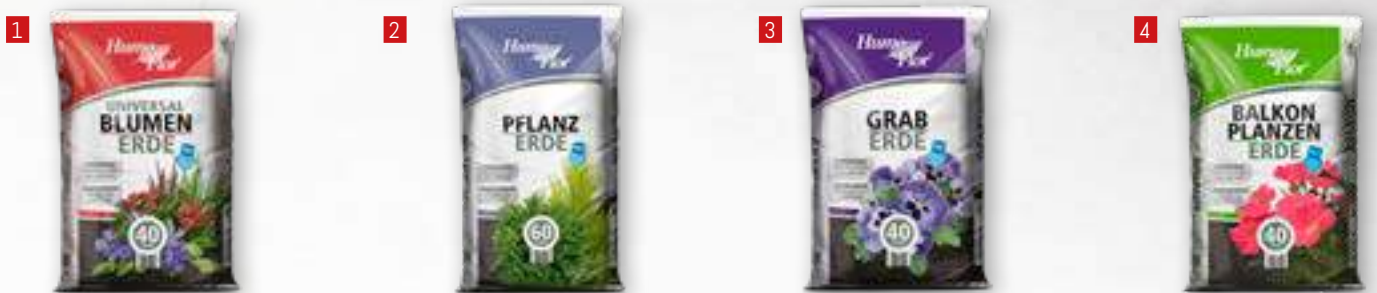

Artikel	Beschreibung	Verpackung	Inhalt/Menge	Berechnung	Artikel-Nr.	Palette/Stk. Sack	Preis zzgl. MwSt./Sack	Preis inkl. MwSt./Sack	Preis zzgl. MwSt./Stk. Palettenabnahme	Preis inkl. MwSt./Stk. Palettenabnahme	Lagerort	
1 Humoflor Universal Blumenerde	Zum Topfen, Umtopfen von Zimmer-, Balkon- und Kübelpflanzen	Sack	40	I	1592743	60	3,45 €	4,10 €	2,94 €	3,50 €	A, D, F, Ha, He, N, R, M, W	<b>NEU!</b>
2 Humoflor Universal Pflanz Erde	Gebrauchsfertig. Für Balkon- und Blumenkübel innen und außen sowie zum Umpflanzen von Freilandgewächsen	Sack	60	I	1592751	42	4,92 €	5,85 €	4,08 €	4,85 €	D, F, Ha, He, N, R	<b>NEU!</b>
3 Humoflor Graberde	Für die Pflege von Grabstätten. Mit Nährstoffen und Kalk angereichert. Tiefschwarz, fein abgeseibt	Sack	40	I	1592760	60	5,80 €	6,90 €	-	-	A, F, Ha, R	<b>NEU!</b>
4 Humoflor Balkonpflanzenerde	Speziell für Geranien und Balkonpflanzen. Besondere Struktur und Zutaten	Sack	40	I	1592759	60	5,67 €	6,75 €	-	-	F, He	<b>NEU!</b>

PG15



Ihrer  
Kreativität ist  
(k)eine Grenze  
gesetzt!

Produktvideo:



## Terra S - Gartenprofil 3000

Mit dem Gartenprofil schafft man saubere Abschlüsse im Garten zwischen Beeten und Rasenflächen etc. Das Terra S Gartenprofil 3000 ist ein Einfassungs-System aus Edelstahl bzw. verzinkten Blechen mit dem der Traum von einem pflegeleichten Garten mühelos Wirklichkeit wird. Nicht nur für Neuanlagen, sondern auch zum nachträglichen Einfassen eignen sich die flexiblen, vielseitig einsetzbaren Profile.



Artikel	Länge/Höhe/Ø in mm	Artikel-Nr.	Preis zzgl. MwSt.	Preis inkl. MwSt.	Einheit	Lagerorte
1 Längsprofil 3000 AL (Aluminium)	2400/150/-	1321893	40,40 €	48,08 €	Stk.	He
1 Längsprofil 3000 Z (verzinkt)	2400/150/-	1321887	45,90 €	54,62 €	Stk.	He
1 Längsprofil 3000 Z (verzinkt)	1800/150/-	1321886	34,50 €	41,06 €	Stk.	He
1 Längsprofil 3000 Z (verzinkt)	1200/150/-	1321885	22,90 €	27,25 €	Stk.	He
2 Halbrundprofil 3000 Z (verzinkt)	-/150/1150	1321892	46,30 €	55,10 €	Stk.	He
2 Halbrundprofil 3000 Z (verzinkt)	-/150/750	1321891	31,00 €	36,89 €	Stk.	He
2 Halbrundprofil 3000 Z (verzinkt)	-/150/500	1321890	20,50 €	24,40 €	Stk.	He
3 Eckverbinder 90° 3000 AL (Aluminium) Außenecke	80/80/150/-	1321894	6,70 €	7,97 €	Stk.	He
3 Eckverbinder 90° 3000 AL (Aluminium) Innenecke	80/80/150/-	1321895	6,70 €	7,97 €	Stk.	He
3 Eckverbinder 90° 3000 Z (verzinkt) Außenecke	80/80/150/-	1321888	7,40 €	8,81 €	Stk.	He
3 Eckverbinder 90° 3000 Z (verzinkt) Innenecke	80/80/150/-	1321889	7,40 €	8,81 €	Stk.	He
4 Einschlaghilfe	-/50/50	1321897	6,70 €	7,97 €	Stk.	He
5 Fixierstab	600/-/-	1321896	19,90 €	23,68 €	Stk.	He
6 Verbindungsplättchen (150 x 40 mm)	-	1321898	2,50 €	2,98 €	Stk.	He
7 Ausrichtwerkzeug (40 x 7 x 400 mm)	-	1322579	36,00 €	42,84 €	Stk.	He
8 Erdanker 400 mm, für Profilhöhe 150/200/300 mm	60 x 5 x 400 mm	2385626	14,30 €	17,02 €	Stk.	He



# STAURAU- SYSTEME





PG15



**HÖRMANN**

## Juno-Box

### Vorteile:

- Sichere Aufbewahrung von z. B. Kissen, Spielsachen, Garten- und Terrassenutensilien
- Robuste Konstruktion aus verzinktem, hochwertig lackiertem Stahlblech
- Witterungsbeständig, regenwasserdicht und UV-beständig
- Zylinderschloss unauffällig im Deckel integriert
- Schnelle und einfache Montage dank weniger Einzelteile
- Individuell anpassbar durch höhenverstellbare Füße



1



Artikel	Farbe	Größe in mm	Preis zzgl. MwSt.	Preis inkl.	Lagerorte
---------	-------	-------------	-------------------	-------------	-----------

1 Gartenbox Typ 1620

RAL 7016 anthrazit  
RAL 9007 graualuminiem

1660 x 875 x 725

415,83 €

499,00 €

ab Werk

**AKTIONS-  
PREIS**





# HÖRMANN

## Juno-Gerätehäuser

Sie sind auf der Suche nach einer modernen und praktischen Möglichkeit, Ihre Gerätschaften stilvoll zu verstauen? Unsere Hörmann Gerätehäuser aus Metall könnten genau das sein, was Sie suchen. Mit der Möglichkeit zur individuellen Gestaltung und Anpassung nach Ihren Vorstellungen sind die Hörmann Gerätehäuser ideal für die Lagerung von Werkzeugen, Grills, hochwertigen Maschinen, E-Bikes und Gartenmöbeln.

Entwerfen Sie Ihr ideales Gerätehaus, indem Sie aus verschiedenen Stilen, Farben, Größen und passendem Zubehör wählen. Mit unseren langlebigen und zeitlos designten Hörmann Gerätehäusern müssen Sie sich keine Sorgen mehr um Platzmangel oder Unordnung machen.



Weiteres Zubehör,  
Farben und Größen  
auf Anfrage.

Bitte sprechen Sie uns gerne an. Wir helfen Ihnen gerne weiter und erstellen Ihnen ein individuelles Angebot.

Zusätzlich dazu tragen Sie mit dem Kauf unserer Berry-Gerätehäuser zum Umweltschutz bei. Diese sind 100% klimaneutral, da wir für ihre Herstellung Ökostrom nutzen und die restlichen Emissionen durch die Unterstützung von Klimaschutzprojekten mit ClimatePartner ausgleichen.

Artikel	Farbe	Größe in mm	Durchgangshöhe mm	Preis zzgl. MwSt.	Preis inkl.	Lagerorte	
Gerätehaus JFD 4	RAL7016 anthrazit RAL9007 Graualuminium	2290 x 1810 x 2200	1950	1.510,92 €	1.798,00 €	ab Werk	<b>AKTIONS- PREIS</b>
Gerätehaus JFD 6	RAL7016 anthrazit RAL9007 Graualuminium	2290 x 2770 x 2200	1950	1.678,99 €	1.998,00 €	ab Werk	<b>AKTIONS- PREIS</b>
Gerätehaus JFD 11	RAL7016 anthrazit RAL9007 Graualuminium	2770 x 3250 x 2200	1950	2.099,16 €	2.498,00 €	ab Werk	<b>AKTIONS- PREIS</b>

Alle angegebenen Ab-Lager-Preise sind unverbindlich, Preisadjustierungen und Aufschläge können nachträglich erfolgen. Bitte fragen Sie Ihren Bedarf tagesaktuell bei uns an.

PG20



## Pflege für den Außenbereich



Artikel	Beton	Granit	Sand- u. Kalk	Schiefer	Beseitigung von ...	Ergiebigkeit	Inhalt	Berechnung	Artikel-Nr.	Preis o. MwSt.	Preis inkl. MwSt.	Lagerorte
<b>1</b> RAPTOR Außenreiniger Konzentrat	pur-1:4	ca. 1:2-1:6	ca. 1:1-1:5	ca. 1:3-1:10	pflanzlichen bzw. organischen dunklen Verfärbungen, Flechten, Stockflecken	ca. 15-100m <sup>2</sup>	1L	Stk.	2817872	14,28 €	16,99 €	D, F, Ha, He, M, R, W
<b>2</b> RAPTOR Bio-Außenreiniger 100% biol. abbaubar	pur-1:4	ca. 1:2-1:6	ca. 1:1-1:5	ca. 1:3-1:10	pflanzlichen bzw. organischen dunklen Verfärbungen, Flechten, Stockflecken	ca. 15-100m <sup>2</sup>	1L	Stk.	2817884	16,80 €	19,99 €	D, He, M, R, W, F
<b>3</b> RAPTOR Grünbelag-Entferner Konzentrat	ca. 1:3-1:10	ca. 1:3-1:10	ca. 1:2-1:10	ca. 1:3-1:10	rutschigen Grünbelägen, Algen, Moos	ca. 100-200m <sup>2</sup>	1L	Stk.	2817991	12,60 €	14,99 €	D, F, He, M, N, R, W
<b>4</b> RAPTOR Kalk- u. Ausblühungs-entferner Konzentrat*	Verd. ca. 1:6-1:10	Verd. ca. 1:3-1:5	Verd. ca. 1:3-1:5	Verd. ca. 1:5-1:10	Ausblühungen, Kalk, leichten Rostablagerungen, Salzverschmutzungen, Zementschleier ...	ca. 50-500m <sup>2</sup>	1L	Stk.	2818012	18,48 €	21,99 €	D, F, He, M, R, W
<b>5</b> RAPTOR Ölfleck-Entferner					organischem Oberflächenschmutz, Öl, Fett, Ruß, Wachs, Vergilbungen		0,5L	Stk.	2818091	15,96 €	18,99 €	D, F, He, M, R, W
<b>6</b> RAPTOR Rostflecken-Entferner					hartnäckigen Rostverfärbungen und Oberflächenrost		0,5L	Stk.	2818132	18,48 €	21,99 €	D, F, He, M, R, W





Artikel	Beton	Granit	Sand- u. Kalk	Schiefer	Schützen und Verschönern	Ergiebigkeit	Inhalt	Berechnung	Artikel-Nr.	Preis zzgl. MwSt.	Preis inkl. MwSt.	Lagerorte
1 RAPTOR Stein-Imprägnierung (Dose)	geschl. ca. 40ml/m <sup>2</sup> rauh ca. 150ml/m <sup>2</sup>	ca. 80ml/m <sup>2</sup>	ca. 100-150 ml/m <sup>2</sup>	ca. 40-50 ml/m <sup>2</sup>	Schutz gegen Verwitterung, Durchfeuchtung, Ausblühungen, Algen- und Moosbefall	ca. 6-30m <sup>2</sup>	1L	Stk.	2818203	21,84 €	25,99 €	D, F, He, M, R, W
2 RAPTOR Stein-Imprägnierung (Kanister)	geschl. ca. 40ml/m <sup>2</sup> rauh ca. 150ml/m <sup>2</sup>	ca. 80ml/m <sup>2</sup>	ca. 100-150 ml/m <sup>2</sup>	ca. 40-50 ml/m <sup>2</sup>	Schutz gegen Verwitterung, Durchfeuchtung, Ausblühungen, Algen- und Moosbefall	ca. 30-150m <sup>2</sup>	5L	Stk.	2818204	89,07 €	105,99 €	He
3 RAPTOR Stein-Imprägnierung farbvertiefend	geschl. ca. 40ml/m <sup>2</sup> rauh ca. 150ml/m <sup>2</sup>	ca. 100ml/m <sup>2</sup>	ca. 150ml/m <sup>2</sup>	ca. 50ml/m <sup>2</sup>	Farbstruktur vertiefen und fleckunempfindlicher machen. Mit „Nasseffekt“	ca. 5-25m <sup>2</sup>	1L	Stk.	2818205	27,72 €	32,99 €	D, F, Ha, He, M, R, W
4 RAPTOR Stein-Imprägnierung farbvertiefend (Kanister)	geschl. ca. 40ml/m <sup>2</sup> rauh ca. 150ml/m <sup>2</sup>	ca. 100ml/m <sup>2</sup>	ca. 150ml/m <sup>2</sup>	ca. 50ml/m <sup>2</sup>	Farbstruktur vertiefen und fleckunempfindlicher machen. Mit „Nasseffekt“	ca. 25-125m <sup>2</sup>	5L	Stk.	2818206	114,28 €	135,99 €	He



Artikel	Einsatzgebiete	Ergiebigkeit in m <sup>2</sup>	Inhalt	Berechnung	Artikel-Nr.	Preis zzgl. MwSt.	Preis inkl. MwSt.	Lagerorte
1 RAPTOR Zementschleier Entferner Ultrakonzentrat	für säurefeste Fliesen, Klinker, Kunst- und Natursteine	ca. 500	1L	Stk.	2818234	11,76 €	13,99 €	D, F, Ha, He, M, N, R, W
2 RAPTOR Zementschleier Entferner säurefrei	säureempfindliche Oberflächen	ca. 250	1L	Stk.	2818233	13,44 €	15,99 €	D, F, Ha, He, M, R, W

# Allgemeine Hinweise zu Naturstein

## **Naturstein – ein Naturprodukt**

Naturstein ist ein Naturprodukt, dessen besondere Eigenschaften durch die Art und Bindung der gesteinsbildenden Mineralien bestimmt wird. Naturstein ist kein uniformes Industrieprodukt, sondern zeigt seine Entstehungsgeschichte. Hieraus resultiert das einzigartige Erscheinungsbild. Die hervorragenden Eigenschaften der Natursteine sind seit vielen Jahrtausenden ausschlaggebend für deren Verwendung als Baustoff. Wir möchten, dass auch Sie langfristig Freude an unseren Natursteinprodukten haben und mit der Qualität unserer Leistungen zufrieden sind. Aufgrund von Umwelteinflüssen im Außenbereich können Baumaterialien im Allgemeinen und auch Natursteine Reaktionen unterliegen, die das Erscheinungsbild der Materialien mehr oder minder stark beeinflussen. Daher sollten immer die gesteinspezifischen Eigenschaften Berücksichtigung finden. Zudem sollten in der Anwendung die aktuellen Richtlinien der Bautechnik beachtet werden. Dazu haben wir Ihnen einige grundlegende Eckdaten zusammengestellt.

## **Maßtoleranzen**

Natursteine weisen Maßtoleranzen zu den genannten Abmessungen auf. Die Maßtoleranzen richten sich nach Art, Beschaffenheit und Verarbeitung des Natursteinproduktes und entsprechen dem natürlichen Charakter dieses Baustoffes.

## **Farb- und Strukturschwankungen**

Naturstein ist niemals gleichmäßig. Jeder Naturstein ist ein Unikat mit wechselnden Farben und Texturen. Zu den natürlichen Farbvariationen zählen auch korrosionsbedingte Färbungen oder andere Farbveränderungen, die durch die mineralischen Bestandteile im Gestein hervorgerufen werden. Naturstein variiert neben Farbe und Textur auch in Korngröße und Verteilung. Diese von der Natur geschaffenen Variationen sind auch innerhalb einer Charge zu erwarten und prägen das einzigartige Erscheinungsbild von Natursteinbelägen. Musterflächen und Abbildungen dienen daher ausschließlich der Orientierung und nicht als verbindliche

Farb- und Strukturpräsentation. Mit der Zeit können sich Natursteinbeläge farblich verändern. Dunkle Kalksteine z. B. werden zumeist durch Witterungseinflüsse in Außenbereichen heller. Einige Gesteinssorten können mit der Zeit auch farbintensiver werden. Im Allgemeinen entfaltet ein Naturstein seinen wahren Charakter im Laufe der Jahre.

## **Wasseraufnahme**

Natursteine zeichnen sich durch eine unterschiedliche Wasseraufnahme aus. Diese kann auch innerhalb eines Produktionsvorkommens variieren. Hieraus kann unter Umständen ein unregelmäßiges Abtrocknungsverhalten der verlegten Natursteinflächen resultieren.

## **Natürliche Spaltlinien, nachträgliche Aufspaltungen und Oberflächenveränderungen**

Bei Spaltmaterialien, wie z. B. Porphy, Quarzit, Sandstein, Grauwacke und Schiefer können durch Druck und äußere Einwirkungen Aufspaltungen vorkommen, oder gelegentlich können Spaltlinien leicht offen stehen. Wir empfehlen, die Platten vor der Verlegung auf Spaltrisse zu überprüfen. Wir raten, Platten mit Spaltlinien nicht zu verlegen bzw. vor der Verlegung entlang der Spaltlinie zu trennen. Durch natürliche, oberflächenparallele Spannungen im Gestein, die z. B. durch Temperaturschwankungen hervorgerufen werden können, sind auch nachträgliche Aufspaltungen nicht auszuschließen. Bei Sedimentgesteinen mit Oberflächenveredelung kann sich die optische Erscheinung durch Witterungseinflüsse in Außenbereichen aufgrund des Verlustes einer dünnen Oberflächenschicht verändern. Bei Travertin zeigen sich im Laufe der Zeit meist mehr Hohlräume als im Lieferzustand, da einige Löcher direkt unter der Oberfläche zu Anfang nicht sichtbar sind - sich aber im Laufe der Zeit durch Abwitterung und Abnutzung der Fläche zeigen. Auch Abplatzungen aufgrund gefrorener Wasserpfützen, die sich im Winter in den Hohlräumen von Travertin gebildet haben, sind nicht auszuschließen.



## **Umwelteinflüsse**

Häufige Ursache für Beanstandungen an Bodenbelägen sind Verfärbungen, die meist aufgrund von Reaktionen mit anderen Substanzen ober- oder unterhalb des Bodenbelags zurückzuführen sind. Auf Bodenbelägen, die im Mörtel- oder Splittbett verlegt sind und häufig durchfeuchtet werden, können dunkle Feuchtflecken und Kalkablagerungen entstehen. Zeitweise auftretende Feuchtigkeitsflecken an der Belagsoberseite sind unvermeidlich und stellen keinen Mangel dar. Durch Risse im Fugenmörtel oder durch Kapillare dringt Feuchtigkeit in den Untergrund ein und löst Calciumhydroxid aus dem Verlegemörtel oder Betonuntergrund. Beim Verdunsten der Feuchtigkeit wird das Calciumhydroxid an die Oberfläche transportiert und bleibt infolge einer Carbonatisierung als Kalksinter an der Oberfläche zurück. Da das Eindringen von Wasser in den Untergrund kaum vermieden werden kann, können Kalkausblühungen nur durch eine gut funktionierende Entwässerung des Untergrundes verhindert werden. Zur Vermeidung von Staunässe sollte daher der Untergrund ein Gefälle aufweisen und das Verlegebett wasserdurchlässig sein. Ferner können Verfärbungen durch Fremdeinwirkungen von oben, d. h. von außen eingetragene Substanzen wie, z. B. Eisenbestandteile, Salze und Humussäuren, verursacht werden, die in Verbindung mit Wasser über die Kapillare in den Naturstein sowie in die Fuge eindringen. Eine geeignete Imprägnierung, die die Aufnahmefähigkeit des Belags reduziert, kann derartige Verfärbungen vermindern. Verfärbungen durch die Umwandlung von Substanzen im Naturstein selbst treten weitaus seltener auf, als das bei anderen Materialien der Fall ist. Dennoch können z. B. magmatische und metamorphe Gesteine durch Verwitterung des Mineralbestands Biotit gelblich verfärbt werden. Doch auch Umwandlungen von Substanzen im Naturstein stellen einen natürlichen Verwitterungsprozess dar und können nicht ausgeschlossen werden.

## **Vor der Verarbeitung**

Natursteinprodukte weisen, wie schon erwähnt, Farbschwankungen auf, auch innerhalb einer Charge. Sofern Sie mehrere Verpackungseinheiten eines Artikels erhalten, sollten Sie die Materialien aus allen Einheiten vor bzw. während der Verarbeitung mischen, um ein schönes, gleichmäßiges Farbverhältnis zu gewährleisten. Natursteinplatten sind vor der Verlegung (nass) zu reinigen. Staub, Sägeschlamm oder Ähnliches beeinträchtigen die Haftung im Mörtelbett. Wir empfehlen bei Natursteinplatten rückseitig eine Haftschlämme aufzutragen, um den Haftverbund zwischen Platte und Mörtelbett zu verbessern. Zudem vermindert die Haftschlämme die Aufnahme von Feuchtigkeit. Die Prüfung der gelieferten Artikel sollte sofort bei Erhalt erfolgen. Beanstandungen von bereits verarbeiteten Produkten können wir nicht anerkennen.

## **Wasserführung**

Bei der Planung von Bodenbelägen ist auf eine kontrollierte Entwässerung der Belagsoberfläche und der Bettung zu achten. Die Entwässerung der Pflasterdecken und der Plattenbeläge ist besonders wichtig für die Haltbarkeit des Belages. Bodenbeläge im Außenbereich sind mit einem Gefälle zu verlegen, das eine gezielte Ableitung von Oberflächenwasser ermöglicht. Ebenso muss der Verlegeuntergrund ein Gefälle aufweisen.

## **Verlegemörtel**

Zementäre Mörtel neigen bei Nässe zu Ausblühungen und erhöhen die Gefahr von Verfärbungen im Naturstein. Trasszemente können diese Erscheinungen vermindern. Kalk darf dem Mörtel nicht beigemischt werden. Beläge im Außenbereich sind üblicherweise nicht wasserdicht. Um in den Untergrund eindringendes Wasser schnell abzuleiten, ist die Verwendung eines drainagefähigen Mörtels (Einkornmörtel) empfehlenswert.

# Allgemeine Hinweise zu Naturstein

## Fugen

Bodenplatten dürfen nicht knirsch verlegt werden. Mit den Fugen werden die Maßtoleranzen der Platten ausgeglichen. Bei spalttrauen Materialien dienen die Fugen zudem zur Verminderung von Überzähnen. Die Fugenbreite richtet sich nach Format und Art des Natursteinproduktes, der Beanspruchung, der Art der Verfugung und dem gewünschtem Fugenbild. Sie sollte mit dem ausführenden Fachbetrieb vorher vereinbart werden. Üblicherweise betragen die Fugenbreiten bei Bodenplatten mit gesägten Kanten ca. 5-8 mm, bei Bodenplatten mit behauenen Kanten ca. 10 -15 mm. Für einige Natursteinprodukte muss unter Umständen aufgrund höherer Maßtoleranzen eine breitere Fuge vereinbart werden. Werden die Fugen vergossen oder von Hand verfugt, müssen sie mindestens 8 mm breit sein. Ferner sind notwendige Dehnungsfugen vorzusehen. Das Verfugen der Beläge darf erst nach dem Austrocknen des Verlegemörtels erfolgen. Wir empfehlen, die Platten gut vorzunässen, damit ein Eindringen des Mörtels an der Oberfläche vermindert wird. Verschiedene Fugenfüllungen können bei bestimmten Steinen in den Randbereichen eine Verfärbung hervorrufen. Bitte informieren Sie sich im Vorfeld über das geeignete Fugenmaterial und beachten Sie unbedingt die Herstellerangaben.

## Reinigung und Pflege

Pflaster- und Plattenbeläge sind schonend zu reinigen. Reinigungsmittel und die Art der Reinigung sind auf das jeweilige Naturstein- und Fugenmaterial abzustimmen. Kalkstein, Marmor, Travertin, aber auch einzelne Hartgesteine, wie z. B. Kristall schwarz, sind säureempfindlich. Allgemein sollte der Einsatz chemischer Produkte im Vorfeld genau geprüft werden, da diese bei falscher Anwendung mehr Schaden als Nutzen mit sich bringen. Zudem können chemische Produkte grundsätzlich zu einer Farbveränderung der Natursteine führen. Für die

dauerhafte Pflege Ihres Natursteins führen wir auch Imprägnierungen in unserem Sortiment. Bei der Herstellung von Betonzeugnissen aus natürlichen Zuschlagstoffen können trotz sorgfältiger Beachtung und Kontrolle aller für die Farbgebung wichtigen Einflüsse gelegentlich Farbschwankungen auftreten. Bitte berücksichtigen Sie bei der Imprägnierung von Natursteinbelägen, dass Mörtel- bzw. Epoxidharzrückstände vollständig entfernt bzw. abgewittert sein müssen. Die Herstellerangaben aller Pflege- und Reinigungsprodukte sind bei der Verarbeitung zwingend zu beachten.

## Streusalz

Die Verwendung von Streusalzen stellt eine hohe Beanspruchung für Bodenbeläge dar und sollte, auch aus Umweltschutzgründen, vermieden werden. In Wasser gelöstes Tausalz, das durch Fugen in die Mörtelbettung eindringt, führt häufig zu einer Zerstörung des Mörtelgefüges und vermindert somit den Verbund zwischen Mörtel und Naturwerkstein. Auch sind nicht alle Natursteinprodukte unempfindlich gegen Streusalz. Wir bieten Ihnen während der Wintersaison Schnee- und Eisfrei, ein spezielles Auftaugranulat für Naturstein, an.

\* Bitte beachten Sie: Diese Hinweise erheben nicht den Anspruch auf Vollständigkeit. Hieraus entsteht kein Anspruch auf Haftung im Schadensfall. Wir erteilen grundsätzlich keine verbindlichen Anwendungsempfehlungen. Jede Baustellensituation kann anders sein. Die Verarbeitung von Naturstein sollte stets durch einen Fachbetrieb in Abstimmung mit dem Bauchemielieferanten und nach dem jeweils aktuellen Stand der Bautechnik sowie unter Berücksichtigung der örtlichen Gegebenheiten und der Eigenschaften der eingesetzten Natursteine durchgeführt werden.



# Allgemeine Hinweise zu Betonzeugnissen

## **Oberfläche**

Bei der Verdichtung des Frischbetons kann es zu geringen, technisch nicht vermeidbaren Luft- und Wassereinschlüssen kommen. Dadurch können an der Oberfläche Poren entstehen, die jedoch keine Rückschlüsse auf mangelnde Witterungsbeständigkeit oder Festigkeit der Produkte zulassen und deren Gebrauchswert nicht beeinträchtigen, wenn die Produkte den Normen bzw. Richtlinien entsprechen. An der Oberfläche können gelegentlich punktförmige, bräunliche Verfärbungen auftreten; sie stammen von betontechnologisch unbedenklichen Bestandteilen organischen Ursprungs in den verwendeten natürlichen Gesteinskörnungen und verschwinden nach einiger Zeit unter Bewitterung. Bei Produkten für die Flächenbefestigung erhöht eine raue Oberfläche die Griffbarkeit, hemmt die Rutschgefahr und kann auch aus betontechnischer Sicht sinnvoller als eine sehr glatte Oberfläche sein.

## **Farbabweichungen**

Bei der Herstellung von Betonzeugnissen aus natürlichen Zuschlagstoffen können trotz sorgfältiger Beachtung und Kontrolle aller für die Farbgebung wichtigen Einflüsse gelegentlich Farbschwankungen auftreten. Sie sind technisch nicht vermeidbar und für den Gebrauchswert der Betonzeugnisse ohne Belang. Helligkeitsdifferenzen werden in der Regel durch den Einfluss der normalen Bewitterung und durch Benutzung weitgehend ausgeglichen. Um großflächige Farbabweichungen zu vermeiden, sind Steine aus mindestens drei Paketen und aus mehreren Lagen wechselweise miteinander zu verlegen. So werden Farbkonzentrationen vermieden und bei mehrfarbigen Pflastersteinen entsteht ein gleichmäßiges, harmonisches Gesamtbild. Muster oder Proben gelten aus den oben genannten Gründen lediglich als unverbindliche Ansichtsstücke. Bei farbigen Produkten verwenden wir ausschließlich hochwertige und gütegeprüfte Farbpigmente. Dennoch können nutzungs- und witterungsbedingte Einflüsse im Laufe der Zeit zu optischen Veränderungen, etwa hinsichtlich Farbe und Struktur, führen. Auffällig kann dieser Effekt werden, wenn Produkte teilweise überdacht und teilweise der Bewitterung ausgesetzt sind. Ebenso ist zu berücksichtigen, dass z. B. Pflastersteine, Palisaden und Stufen aus demselben Programm durch die unterschiedlichen Produktionsverfahren und

je nach Lichteinfall eine voneinander abweichende Optik aufweisen können. Der stimmige Gesamteindruck wird hiervon jedoch nicht beeinträchtigt.

## **Ausblühungen**

Ausblühungen an Betonwaren sind in der Regel Kalkablagerungen, welche gelegentlich vorkommen können. Diese entstehen durch in Wasser gelösten Kalk, ein Hauptbestandteil des Zements, welcher gerade im jungen Beton durch Kapillarwirkung an die Oberfläche gelangen kann. Zement besteht zu ca. 70 % aus Kalkstein ( $\text{CaCO}_3$  = Calciumcarbonat) und zu ca. 30 % aus Ton ( $\text{SiO}_2/\text{Al}_2\text{O}_3/\text{Fe}_2\text{O}_3$  Verbindungen). Bei der Zementherstellung wird Kalk bei ca.  $1.000^\circ\text{C}$  gebrannt und das gebundene Kohlendioxid ( $\text{CO}_2$ ) herausgetrieben. Es entsteht Kalkoxid ( $\text{CaO}$ ), der Hauptbestandteil des Zementes. Der Erhärtungsprozess von Zementstein findet auf zwei Wegen statt. Die erste und wichtigste Reaktion ist die mit Anmachwasser. Hierbei entsteht der eigentliche Zementstein. Die Einflussfaktoren für Ausblühungen liegen in den Rohstoffen, der Mischungsbereitung, der Verdichtung des Betons sowie den Lagerungs- und Einbaubedingungen. Selbst unter optimalen Voraussetzungen können Ausblühungen nach dem jetzigen Stand der Technik nicht ganz ausgeschlossen werden. Die Güteeigenschaften von Betonzeugnissen bleiben hiervon unberührt. Der Gebrauchswert der Erzeugnisse wird dadurch nicht beeinflusst. Durch Bewitterung und mechanische Beanspruchung lösen sich Ausblühungen nach und nach auf.

## **Winterdienst**

Beton besitzt im jungen Alter noch nicht die volle Tausalz widerstandsfähigkeit. Deshalb muss Schnee- und Eisglätte – falls sie innerhalb der ersten drei Monate nach dem Verlegen auftritt – mit abstumpfenden Streumitteln beseitigt werden. Bei ökologischen Flächenbefestigungen sind grundsätzlich abstumpfende Streumittel (kein Streusalz) zu verwenden.

## **Ökopflaster**

Bitte klären Sie mit Ihrer Kommune ab, ob das Pflaster die gewünschte Abflussleistung hat. Die dazugehörigen Infos stellen wir Ihnen gerne zur Verfügung.

# Allgemeine Hinweise zu Terrassendielen aus Holz

Bei Kauf und Montage Ihrer Terrassendielen ist es wichtig, vorausschauend zu denken und die holztypischen Eigenschaften zu beachten. Holz ist ein Naturprodukt und arbeitet ständig. Witterung und Temperaturschwankungen beeinflussen das Holz. Bitte planen Sie das beim Verlegen unbedingt mit ein. Bei Nässe dehnt sich das Holz aus und wenn es trocknet, zieht es sich zusammen. Diese Veränderungen bezeichnet man als Quellen und Schwinden. Das Ausmaß ist dabei von Holzart zu Holzart unterschiedlich.

## Verschiedene Holzarten und Riffelungen

Jede Holzart hat individuelle Eigenschaften. Die Unterschiede liegen zum Einen im Quell- und Schwindverhalten und zum Anderen in der Farbgebung, der Dauerhaftigkeit und der Verarbeitung. Auch die farblichen Veränderungen durch die Witterungsbedingungen sind von Holzart zu Holzart unterschiedlich. Terrassendielen werden außerdem mit unterschiedlichen Profilen angeboten. Eine Angabe wie „grob/fein“ in der Artikelbezeichnung bedeutet, dass eine Dielenseite grob und die andere fein geriffelt ist. Die Riffelung dient in erster Linie der Optik. Derzeit im Trend sind glatte Terrassendielen. Diese sehen ähnlich aus wie Parkett und lassen Ihre Außenterrasse wie ein Wohnzimmer im Freien wirken.

## Die richtige Pflege und konstruktiver Holzschutz

Im Freien verbautes Holz ist unweigerlich den Einflüssen des Wetters ausgesetzt. Eine besondere Rolle spielt die Sonne. Die aggressive UV-Strahlung verursacht Verfärbungen im Terrassenholz. Die „Vergrauung“ des Holzes ist ein natürlicher Prozess, der keinerlei Einfluss auf die Qualität des Holzes hat. Manche mögen und wollen die natürliche Verfärbung des Holzes, andere finden wenig oder überhaupt keinen Gefallen

daran und möchten lieber die ursprüngliche Holzfarbe erhalten. Durch die regelmäßige Pflege mit speziellem Terrassen-Öl können Sie die Vergrauung Ihrer Terrassendielen deutlich verlangsamen. Aber nicht nur die Sonne, auch Feuchtigkeit, Pilze und Insekten greifen Holz an. Damit Ihre Terrasse lange hält, sollten Sie konstruktive Holzschutzmittel verwenden und Feuchtigkeit so gut wie möglich vom Holz fernhalten. Dafür können Sie schon bei der Montage der Terrassendielen sorgen.

## Unterkonstruktion und Zubehör

Das Holz Ihrer Terrasse muss atmen und nach Regen und Nässe schnell wieder durchtrocknen können. Verlegen Sie Terrassendielen deshalb nicht direkt auf einem Fundament, sondern auf einem speziellen Unterbau aus Konstruktionsholz. Die Unterkonstruktion sollte mindestens die gleiche Dauerhaftigkeit aufweisen wie das Terrassenholz. Für Hartholz-Terrassendielen sollten Sie also auch eine Unterkonstruktion aus Hartholz verwenden, damit diese nicht schneller verwittert als das Deck. Dielen und Unterkonstruktion müssen auch im Hinblick auf das Quell- und Schwindverhalten aufeinander abgestimmt sein, damit die Hölzer nicht gegeneinander arbeiten. Zudem sollten Sie auch auf das passende Befestigungsmaterial achten. Spezielle Terrassenschrauben aus Edelstahl sind witterungsbeständig und lassen sich komplett im Material versenken, damit Sie sich beim Begehen Ihrer Terrasse nicht verletzen. Eine korrekte Montage ist der erste Schritt, damit Ihre Holzterrasse lange hält. Lassen Sie sich deshalb vor dem Kauf umfassend von unserem Kunden-Service beraten. Unsere Mitarbeiter erklären Ihnen, welche Materialien Sie für den Terrassenbau benötigen und helfen Ihnen bei der Auswahl.



# Bambus Terrassendielen – Pflege und Reinigung

## **Werkseitig geölte Ausführung**

Die Oberfläche der Terrassendielen Bamboo X-treme ist bereits werkseitig mit WOCA Exterioröl (wasserbasierend) Farbe Teak vorbehandelt. Reinigen Sie den Boden mindestens einmal pro Jahr mit WOCA Reiniger und der Silizium Carbid Scheibe oder - Besen. Abhängig vom Klima kann es notwendig sein, mehr als einmal im Jahr zu reinigen. Vgl. Sie: [www.moso.eu/youtube](http://www.moso.eu/youtube)

Zur Pflege entfernen Sie nach dem Reinigen den abgelösten Schmutz mit sauberem Wasser von den Dielen und lassen Sie anschließend den Boden trocknen. Bringen Sie eine Schicht Wocaexterioröl Farbe Teak auf. Wenn keine Öl-Pflege erfolgt, vergraut die Terrasse (Patina). Die erste Einpflege kann direkt nach der Verlegung bzw. spätestens nach 3-4 Monaten durchgeführt werden. Bei regelmäßiger Öl-Pflege des Terrassenbodens kann die typische Struktur des verdichteten Bambus erhalten bleiben. Es wird empfohlen, den Belag so weit wie möglich frei von Staub und Schmutz zu halten und regelmäßig mit Besen, Staubsauger oder Ähnlichem zu säubern.

## **Unbehandelte Ausführung**

Es ist möglich, die Terrasse vergrauen zu lassen. Eine Ersteinpflege mit Öl, direkt nach der Montage oder spätestens nach 3 - 4 Monaten ist aber notwendig um eine gute Dielenimprägnierung zu erreichen. Reinigen Sie die Terrasse mit Wasser, Reiniger und Silizium Carbid Scheibe oder Besen. Lassen Sie den Belag trocknen. Wenn die Terrasse komplett getrocknet ist, folgen Sie der Herstellerempfehlung für die Anwendung des Öls. Wenn die Terrasse einmal komplett geölt ist, können Sie die Terrasse ohne weitere Öl-Pflege vergrauen lassen. Eine jährliche Reinigung mit Silizium Carbid Scheibe oder Besen ist aber erforderlich. Wenn eine braune Farbe gewünscht ist muss eine regelmäßige Öl-Pflege erfolgen. Es wird empfohlen den Belag so weit wie möglich frei von Staub und Schmutz zu halten und regelmäßig mit Besen, Staubsauger oder ähnlichem zu säubern.

# Doppelstab-Zäune

Zu dem Aussehen unserer feuerverzinkten Doppelstabmatten können wir Ihnen gemäß DIN EN ISO 1461:2009-10 folgendes mitteilen:

„Der Hauptzweck des Zinküberzugs ist der Schutz des darunter liegenden Eisen- oder Stahlwerkstoffes vor Korrosion. Betrachtungen zur Ästhetik und zu den dekorativen Eigenschaften sollten zweitrangig sein.

Das Auftreten von dunkleren oder helleren Bereichen (z.B. netzförmiges Muster oder dunkelgraue Bereiche) oder eine geringe Oberflächenunebenheit ist kein Grund zur Zurückweisung. Die Ausbildung von (weißlichen oder dunklen) Korrosionsprodukten, überwiegend bestehend aus Zinkoxid (entstanden durch die Lagerung unter feuchten Bedingungen nach dem Feuerverzinken), ist kein Grund der Zurückweisung, sofern der geforderte Mindestwert der Dicke des Zinküberzugs noch vorhanden ist.“

Die feuerverzinkten Doppelstabmatten können nicht komplett frei von Zinknasen sein. Das ist produktionsbedingt nicht möglich, da die Matten in einem Tauchverfahren feuerverzinkt werden.

Kratzer in der Oberfläche sind kein Reklamationsgrund. Der Doppelstabmatten-Zaun ist ein Industriezaun und kein Schmuckzaun. Durch Kratzer in der Beschichtung ist die Verwendbarkeit nicht eingeschränkt. Einer Reklamation aus optischem Mangel kann nicht stattgegeben werden.

## **VD-Matten**

Da bei diesen Matten verzinkten Drähten zusammengeschweißt und anschließend komplett beschichtet werden, kann es passieren, dass die Matten nach einer gewissen Zeit an den Schweißstellen beginnen zu rosten. (Kein Korrosionsschutz durch Verzinkung an geschweißten Stellen). Da die VD-Matten nicht im Tauchverfahren verzinkt werden, sind diese alle frei von Zinknasen – jedoch mit qualitativen Einbußen im Hinblick auf Korrosionsschutz











# FRACHTSÄTZE UND FRACHTZONEN

Hinweis: Die Karte zeigt die Frachtzonen nur annäherungsweise. Maßgeblich für die Berechnung der Frachtsätze sind die Entfernungen nach Google Maps.

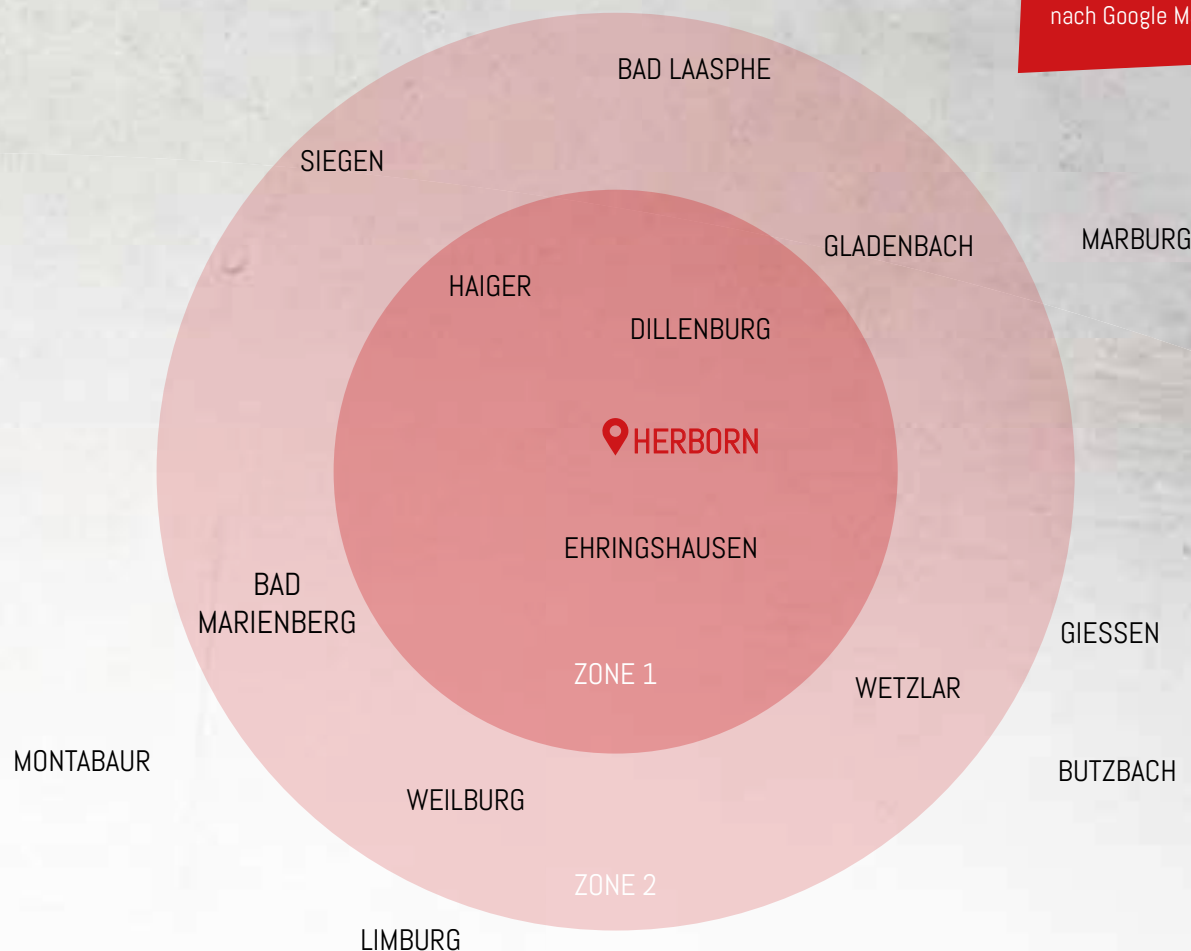

## Verpackung

Mehrweg- und Europaletten werden mit 18,00 € zzgl. MwSt. (21,42 € inkl. MwSt.) berechnet und bei Rückgabe mit 14,50 € zzgl. MwSt. (17,26 € inkl. MwSt.) gut geschrieben. Auf Wunsch werden die Paletten von uns abgeholt. In diesem Fall beträgt die Gutschrift 12,00 € zzgl. MwSt. (14,28 € inkl. MwSt.) je Palette. Einweg-Bigbags werden mit 19,50 € zzgl. MwSt. (23,21 € inkl. MwSt.) inkl. Abfüllungspauschale berechnet. Eine Rückgabe bzw. Gutschrift ist nicht möglich und Einweg-BigBags dürfen laut Gesetzgeber nur einmal verwendet werden. **Alle Preise sind frei bleibend.**

## Warenrücknahmen

Bei Beschaffungsware ist eine Rücknahme ausgeschlossen. Bei Lagerware ist eine Rücknahme nur nach vorheriger Rücksprache möglich.

## Liefermöglichkeiten

- Lose, als Schüttgut, mit Kipper-LKW ab 3 t
- Lieferungen, als Schüttgut unter 3 t nur im Einweg-Bigbag
- BigBags ca. 0,8 t bzw. 1 t Berechnung inkl. Abfüllungspauschale 19,75 € zzgl. MwSt. (23,50 € inkl. MwSt.)
- Gitterbox ca. 1 t Berechnung 100,- € zzgl. MwSt. (119,- € inkl. MwSt.); Gutschrift 85,00 € zzgl. MwSt. (101,15 € inkl. MwSt.)

## Bitte beachten Sie!

- Kran- oder Hubwagenentladung bei Lagerlieferungen 10,50 € zzgl. MwSt. (12,50 € inkl. MwSt.) pro Hub
- Kranentladung bei Streckenanlieferung 8,60 € zzgl. MwSt. (10,23 € inkl. MwSt.) pro Tonne
- Kommissionierungsgebühr 15,00 € zzgl. MwSt. (17,85 € inkl. MwSt.) pro angefangenem Paket bei Pflaster und Platten

Frachtstaffelung	Zone 1: 1 - 30 km		Zone 2: 31 - 50 km	
	Preis zzgl. MwSt.	Preis inkl. MwSt.	Preis zzgl. MwSt.	Preis inkl. MwSt.
Mindestfracht pauschal bis 2 t	100,00 €	119,00 €	149,00 €	177,31 €
bis 5 t pro t	39,70 €	47,27 €	59,70 €	71,04 €
bis 10 t pro t	29,40 €	34,99 €	43,80 €	52,12 €
ab 10 t pro t	19,10 €	22,73 €	26,30 €	31,30 €



# Alles für Haus & Garten unter einem Dach

Fachhandel  
für Handwerk,  
Industrie und  
Heimwerker



**BAD**  
Balzer+Nassauer



**DACH**  
Balzer+Nassauer



**BAU**  
Balzer+Nassauer



**ENERGIE**  
Balzer+Nassauer



**GARTEN**  
Balzer+Nassauer

EXKLUSIVPROGRAMM 2025

Hier freuen  
wir uns  
auf Sie:

Walther-Rathenau-Straße 71  
35745 Herborn  
Telefon: 0 27 72 / 93 00

Ströherstraße 54  
35683 Dillenburg  
Telefon: 0 27 71 / 81 199

Am Senneberg 3  
56472 Nisterau-Pfuhl  
Telefon: 0 26 61 / 910 60

info@balzer-nassauer.de  
www.balzer-nassauer.de

Sie finden uns  
auch hier:

facebook



instagram



**BALZER + NASSAUER**